

- SK** NAkumulátorový vyžínač
- CZ** Akumulátorový vyžínač
- HU** Akumulátoros vágógép
- RO** Motocositoare fără fir
- EN** Cordless grass trimmer
- DE** Akku-trimmer
- PL** Trymer bezprzewodowy
- SI** Brezžični obrezovalnik trave



CGT-S20LiST

Preklad originálneho návodu na použitie
Překlad originálním návodu k použití
Az eredeti használati útmutató fordítása
Traducerea manualului de utilizare original
Instruction manual
Übersetzung der Original-Gebrauchsanweisung
Tłumaczenie oryginalnej instrukcji użytkowania
Prevod originalnega uporabniškega priročnika



1

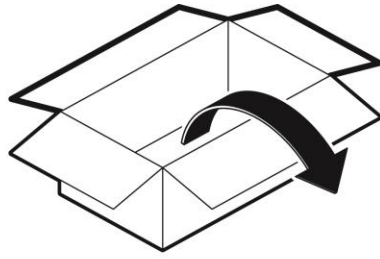

①



②



③



④

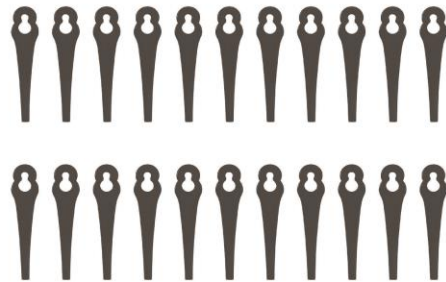

⑤



⑥



⑦

2

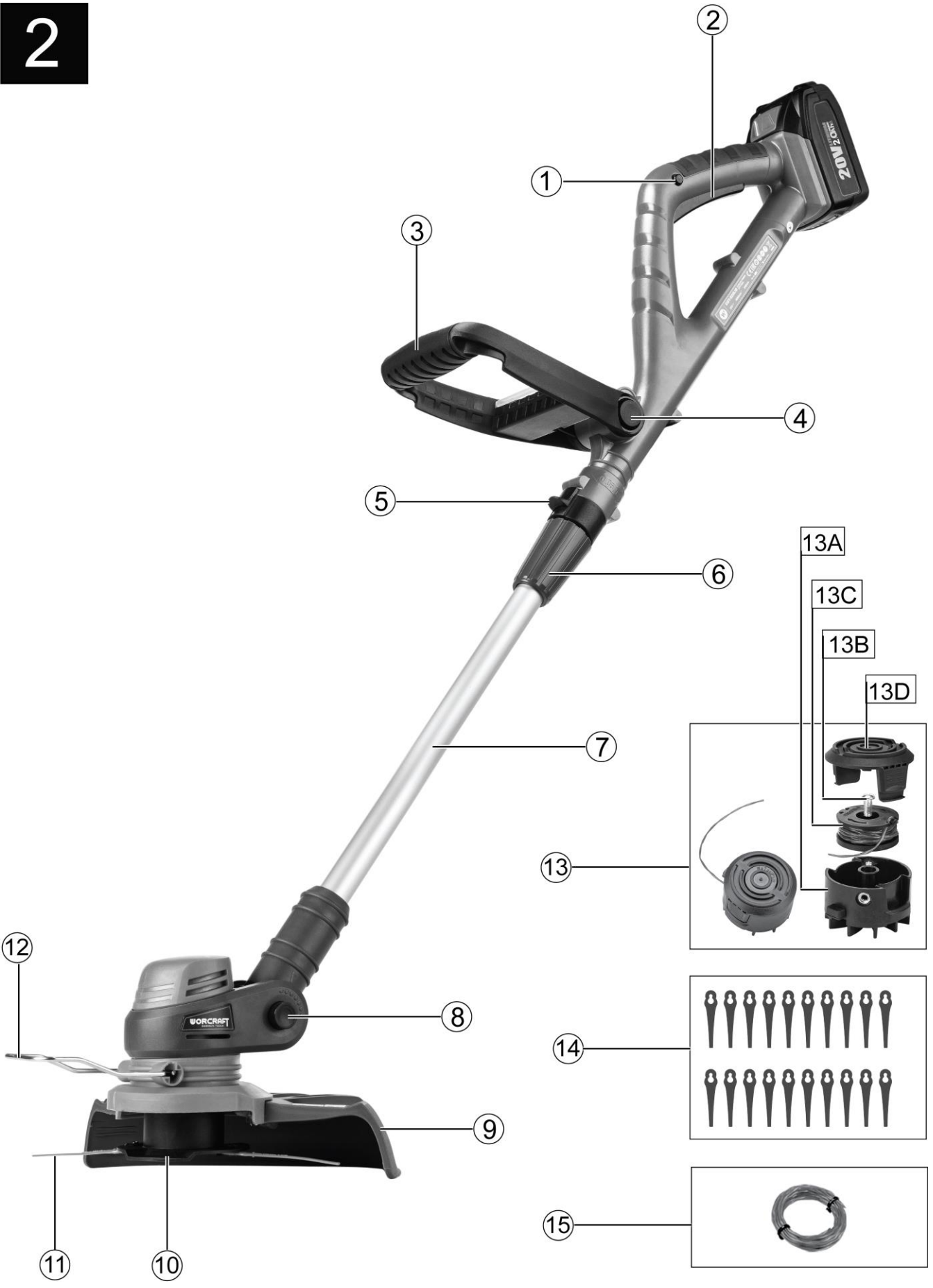

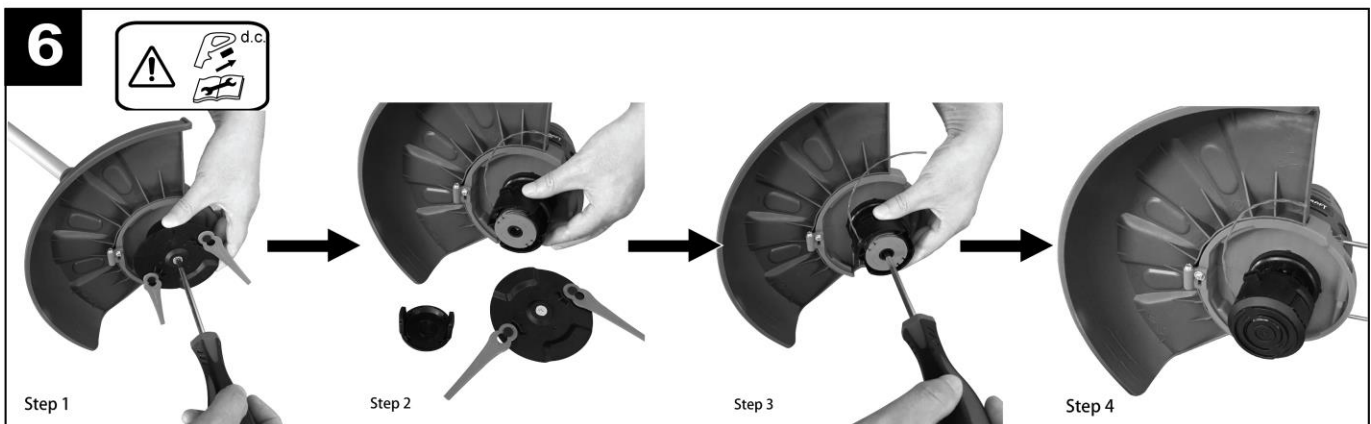
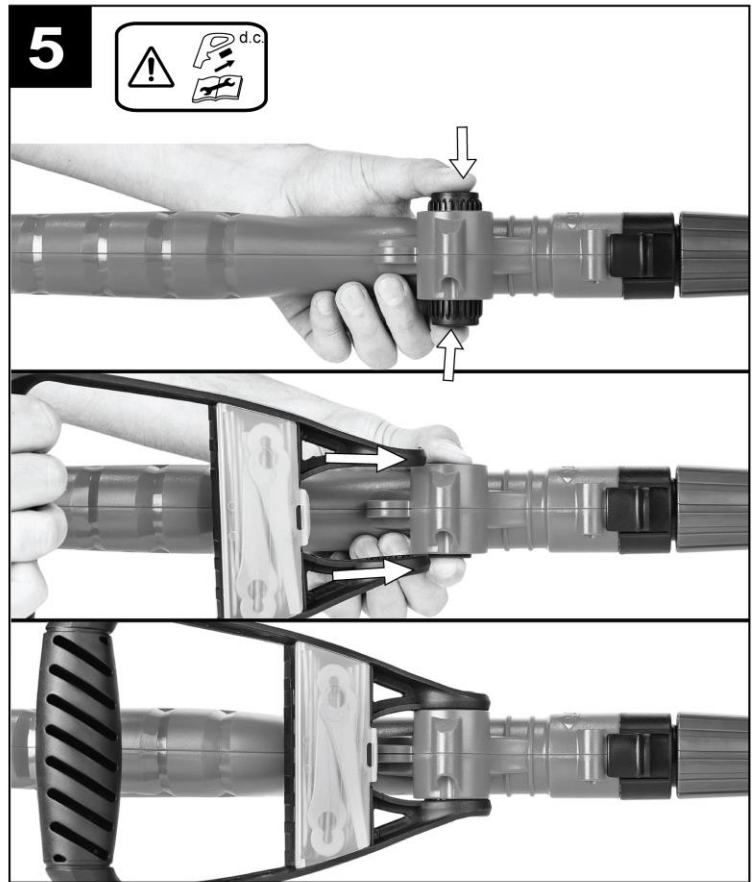
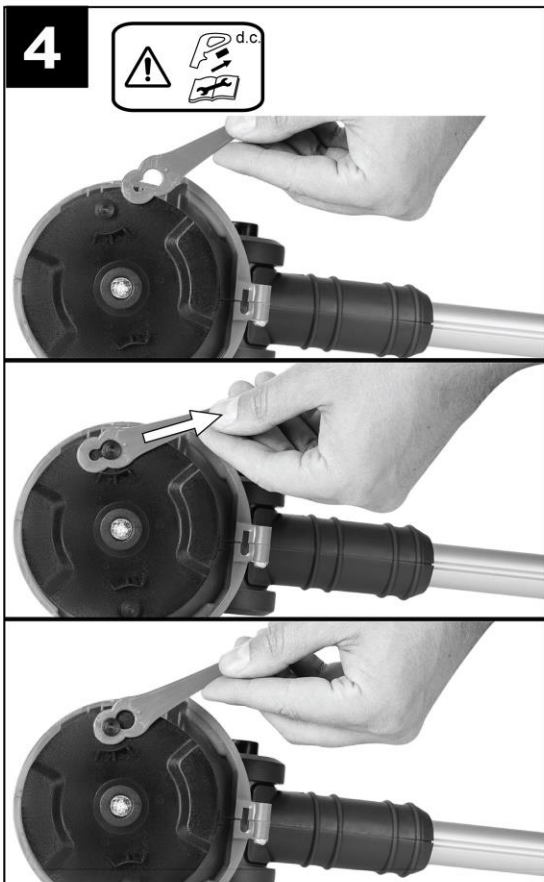
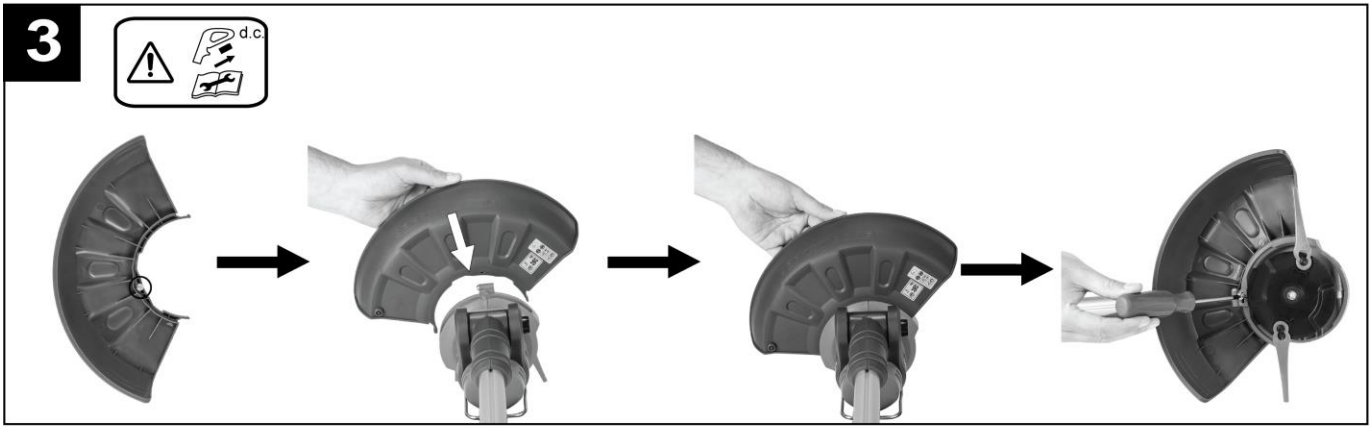

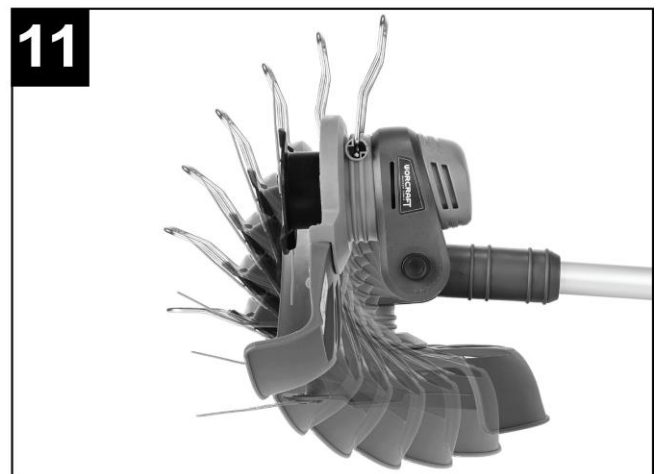
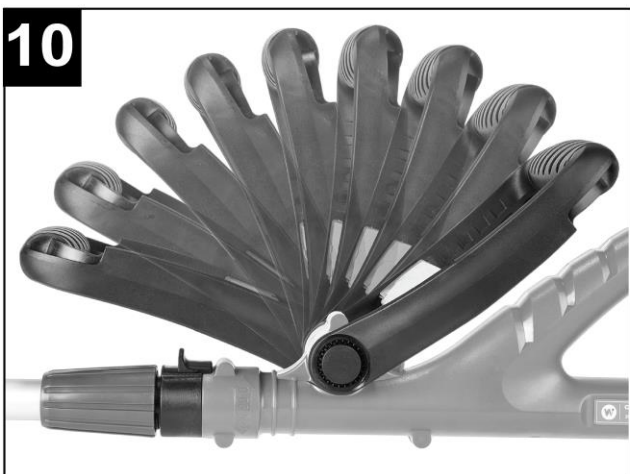
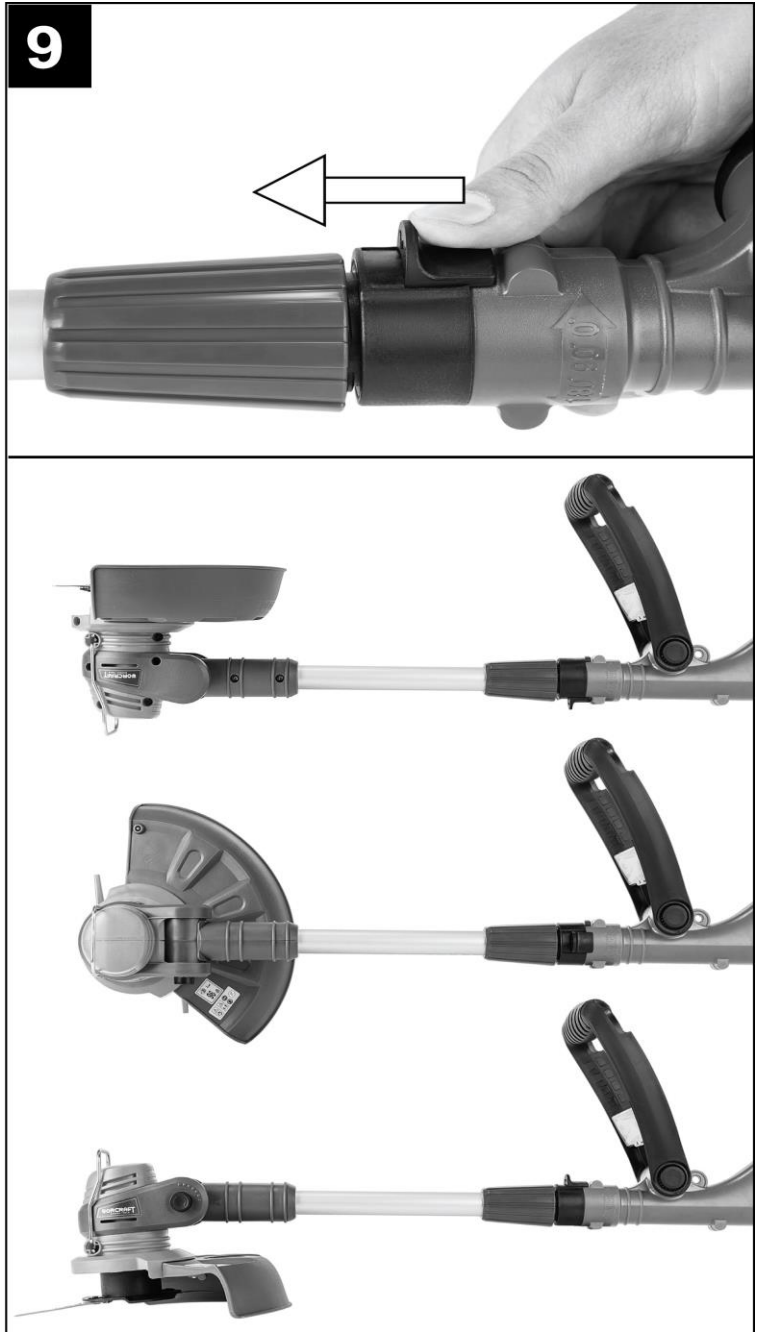
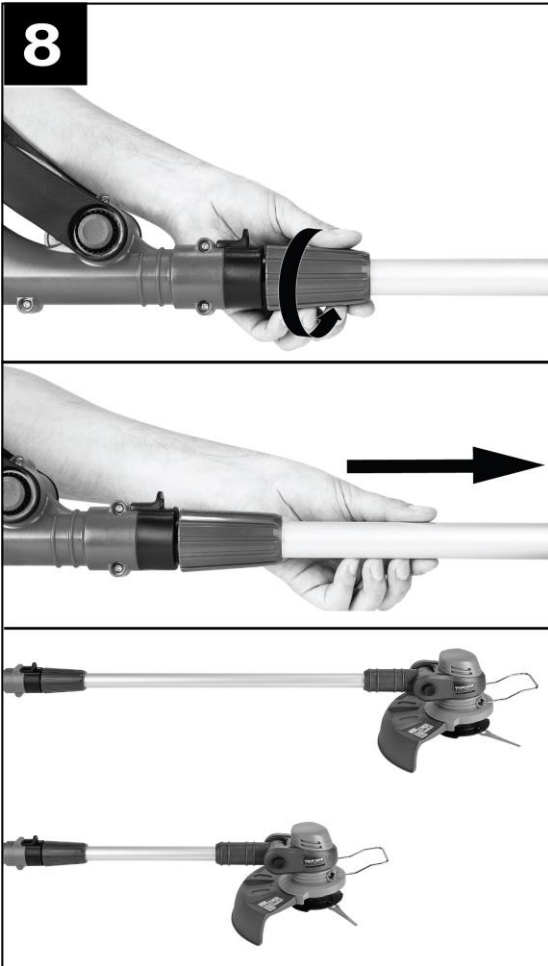

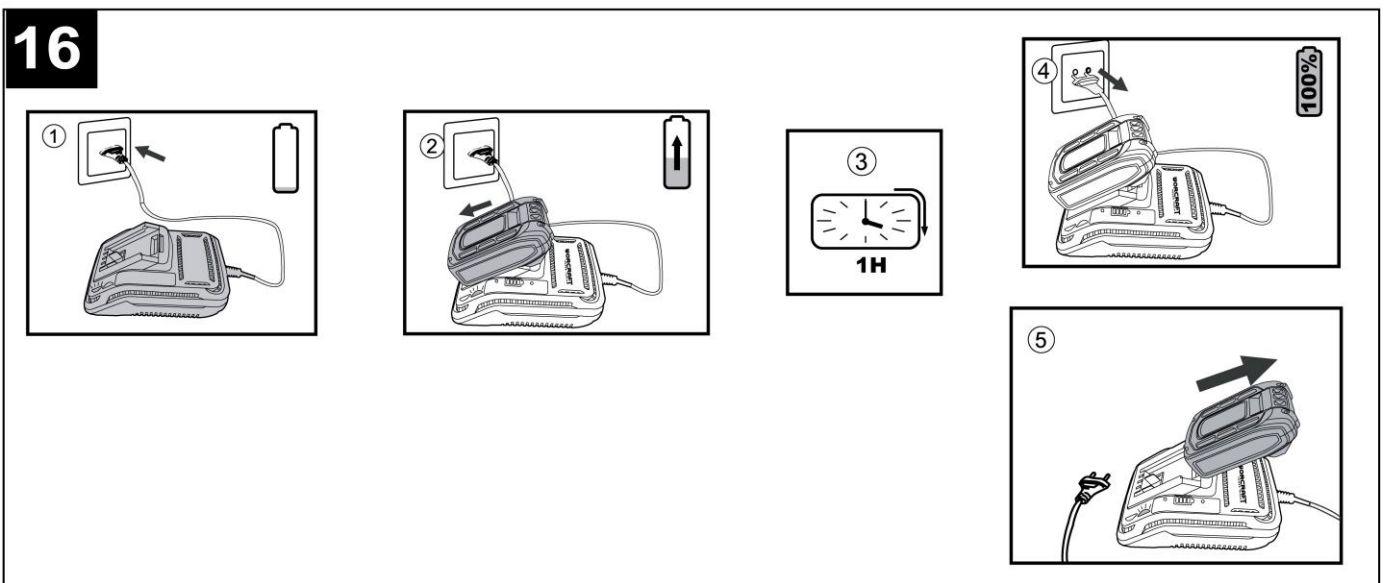
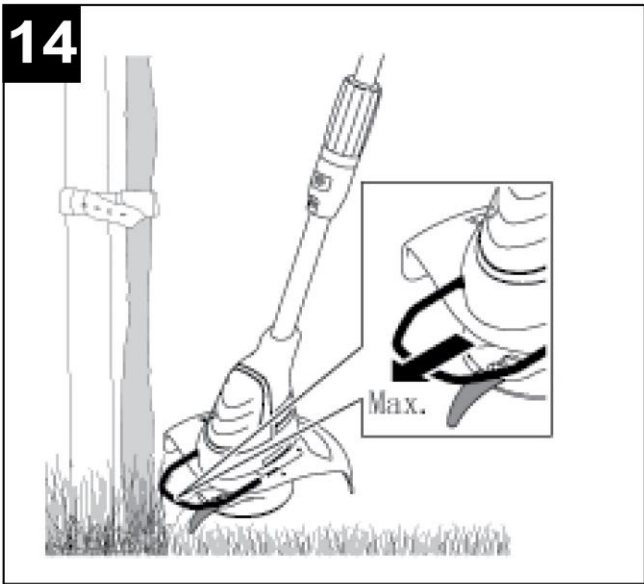
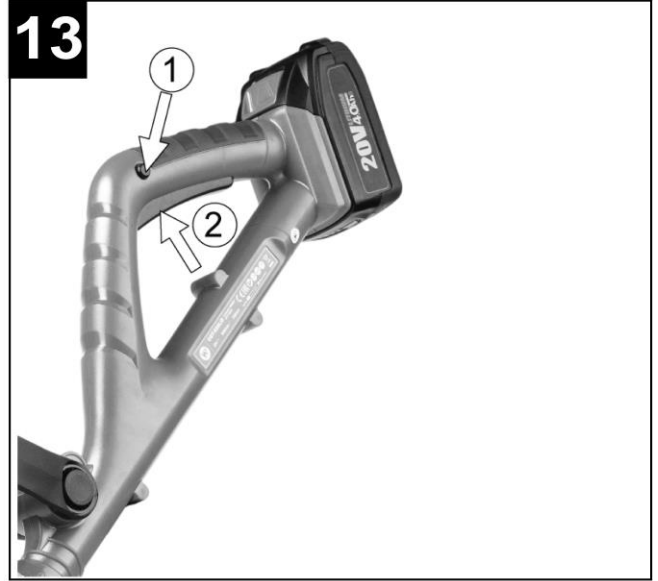
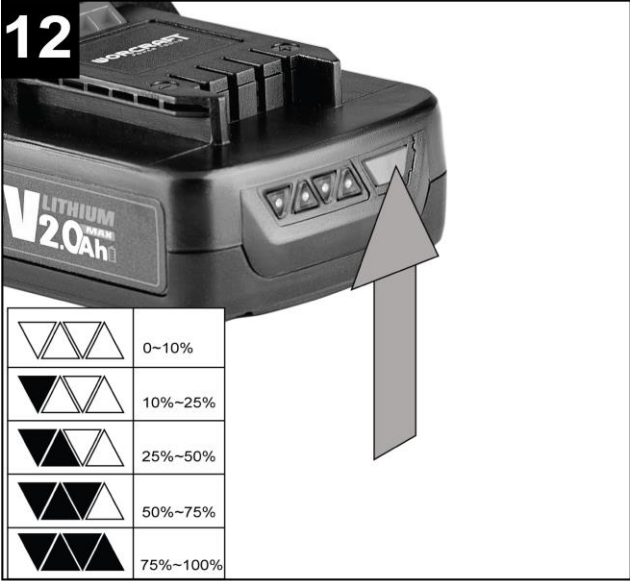

17

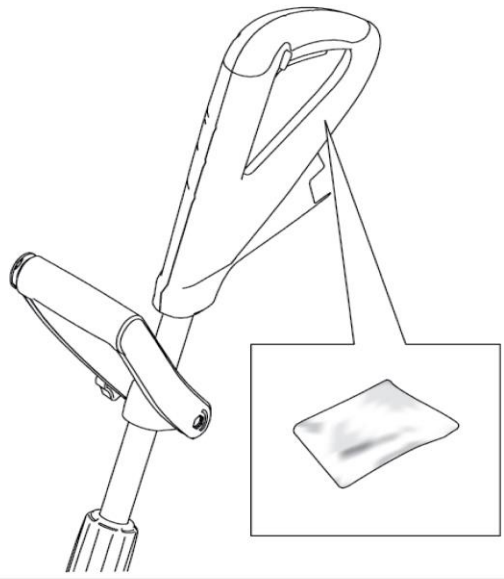
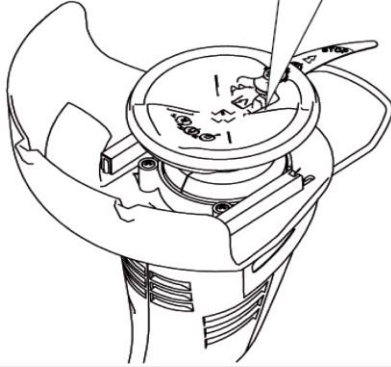
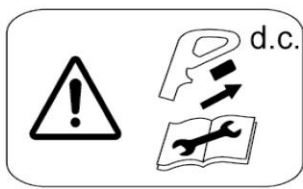

18

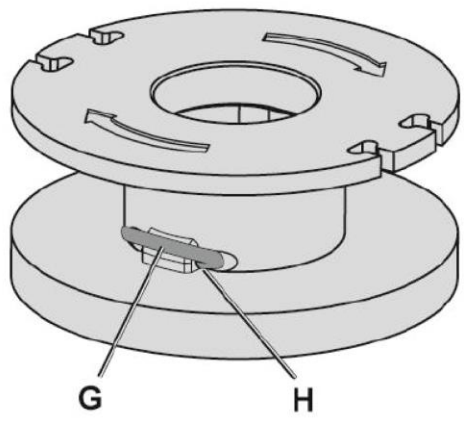
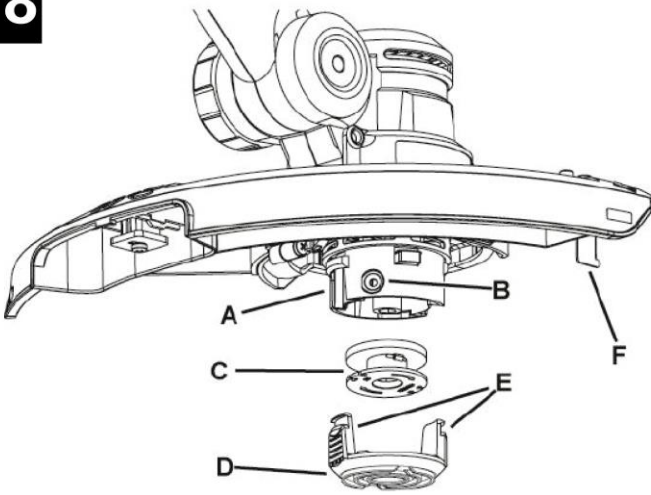



AKUMULÁTOROVÝ VYŽÍNAČ

POUŽITIE

Akumulátorový vyžínač je určený na kosenie tráv a buriny do výšky 125mm, ktorá sa nedá pokosiť kosačkou na trávnik. Používanie podľa určenia sa vzťahuje na teplotu okolia medzi 0°C a 40 °C.

Zariadenie používajte iba na predpísané účely. Akékoľvek iné použitie je považované ako prípad nesprávneho použitia. Používateľ/obsluha a nie výrobca bude zodpovedný za akékoľvek poškodenie, alebo zranenia spôsobené týmto nesprávnym používaním. Pamätajte si, že toto zariadenie nebolo navrhnuté pre komerčné alebo priemyselné používanie. Záruka nebude platná pokiaľ bude zariadenie používané na komerčné, priemyselné alebo podobné účely.







TECHNICKÉ PARAMETRE







	NAPATIE	20 V	
	KAPACITA	2 alebo 4 Ah	
	OTÁČKY BEZ ZÁŤAŽE	9 000 min ⁻¹	
	ŠÍRKA ZÁBERU	Rezací nôž	Ø 240 mm
		Struna	Ø 250 mm
	HMOTNOSŤ	1,6 kg	

ČASTI VÝROBKU

1	Bezpečnostné tlačidlo	11	Rezací nôž
2	Spínač	12	Ochranný oblúk
3	Prídavná rukoväť	13	Strunová hlava
4	Zaistovacie tlačidlo	13A	Spodný kryt strunovej hlavy
5	Objímka pre nastavenie uhlu rukoväti	13B	Skrutka
6	Objímka pre prispôsobenie dĺžky rukoväti	13C	Strunová cievka
7	Teleskopická rukoväť	13D	Vrchný kryt strunovej hlavy
8	Uzamykacie tlačidlo pre nastavenie sklonu rezacej hlavy	14	20 ks Rezací nôž
9	Ochranný kryt	15	Silón 15 m
10	Rezacia hlava		

VYSVETLIVKY SYMBOLOV

	Všeobecné upozornenie na nebezpečenstvo.
	Prečítajte si návod na použitie.
	Noste ochranné rukavice.
	Nepracujte v daždi, ani nenechávajte zariadenie vonku ak prší.
	Nevyhadzujte do bežného domového odpadu. Namiesto toho, ekologicky prijateľnou cestou sa obráťte na recyklačné strediska. Prosím venujte starostlivosť ochrane životného prostredia.
	Výrobok je v súlade s platnými európskymi smernicami a bola vykonaná metóda hodnotenia zhody týchto smerníc.
	Za tento obal bol uhradený finančný príspevok na spätný odber a jeho ďalšie spracovanie recykláciou.

	Obalové materiály sú recyklovateľné. Obalové materiály láskavo nevyhadzujte do komunálneho odpadu, ale odovzdajte ich do zberne druhotných surovín.
	UPOZORNENIE! Pred začatím akejkoľvek kontroly alebo údržby, zariadenie vypnite a vyťahnite z neho akumulátor, aby ste zabránili jeho nechcenému spusteniu a následnému možnému poraneniu.
	Trieda ochrany III.
	Zaručená hladina akustického výkonu.
	Existuje riziko vyhodenia predmetov ako sú napr. malé kamene, ktoré môžu ohroziť obsluhu, ostatných ľudí. Upozornenie: Počas prevádzky udržiajte bezpečnú vzdialenosť od zariadenia.
	Udržiajte okolo idúce osoby v bezpečnej vzdialenosti

VŠEOBECNÉBEZPEČNOSTNÉ POKYNY PRE ELEKTRICKÉ NÁRADIE

Prečítajte si bezpečnostné upozornenia, inštrukcie, vyobrazenia a technické údaje poskytované s týmto elektrickým náradím. Porušenie dodržiavania všetkých inštrukcií uvedených ďalej v texte môže mať za následok úraz elektrickým prúdom, požiar a/alebo ťažké ublíženie na zdraví.

1) BEZPEČNOSŤ PRACOVNÉHO PROSTREDIA

- Pracovisko je potrebné udržiavať v čistote a dobre osvetlené. Neporiadok a tmavé priestory bývajú príčinou nehôd.
- Nepoužívajte elektrické náradie v prostredí, kde hrozí nebezpečenstvo výbuchu, kde sa vyskytujú horľavé kvapaliny, plyny alebo prach. V elektrickom náradí vznikajú iskry, ktoré môžu zapáliť prach alebo výpary.
- Pri používaní elektrického náradia zabráňte v prístupe deťom a ďalším osobám. Ak budete rušení, môžete stratiť kontrolu nad vykonávanou činnosťou.

2) ELEKTRICKÁ BEZPEČNOSŤ

- Vidlica napájacieho kábla elektrického náradia musí zodpovedať sieťovej zásuvke. Nikdy akýmkoľvek spôsobom neupravujte el. prívodný kábel. Náradie, ktoré má na vidlici prívodnej šnúry ochranný kolík, nikdy nepripájajte rozdvojkami alebo inými adaptérmí. Nepoškodené vidlice a zodpovedajúce zásuvky znížia nebezpečenstvo úrazu elektrickým prúdom. Poškodené alebo zamotané prívodné káble zvyšujú nebezpečenstvo úrazu elektrickým prúdom. Ak sa sieťová šnúra poškodí, musí sa nahradiť osobitou sieťovou šnúrou, ktorú možno dostať u výrobcu alebo jeho obchodného zástupcu.
- Obsluha sa nesmie telom dotýkať uzemnených predmetov, ako je napr. potrubie, teleso ústredného vykurovania, sporáky a chladničky. Nebezpečenstvo úrazu elektrickým prúdom je väčšie, ak je vaše telo spojené so zemou.
- Nevystavujte elektrické náradie dažďu, vlhku alebo vode. Elektrického náradia sa nikdy nedotýkajte mokrymi rukami. Elektrické náradie nikdy neumývajte pod tečúcou vodou ani ho neponárajte do vody.
- Kábel sa nesmie nadmerne zaťažovať. Kábel nikdy nepoužívajte na prenášanie, ťahanie alebo vyťahovanie vidlice elektrického náradia. Kábel nesmie byť vystavený pôsobeniu tepla, oleja, ostrých hrán alebo pohyblivých dielov. Poškodené alebo zapletené káble zvyšujú riziko úrazu elektrickým prúdom.
- Nikdy nepracujte s náradím, ktoré má poškodený el. kábel príp. vidlicu, alebo spadlo na zem a je akýmkoľvek spôsobom poškodené.
- Pri používaní elektrického náradia vo vonkajšom prostredí používajte predlžovací kábel vhodný na vonkajšie použitie. Používanie šnúry vhodnej na vonkajšie použitie znižuje riziko úrazu elektrickým prúdom
- Ak používate elektrické náradie vo vlhkých priestoroch, používajte napájanie chránené prúdovým chráničom (RCD). Používanie RCD obmedzuje nebezpečenstvo úrazu elektrickým prúdom. Pojem „prúdový chránič (RCD)“ môže byť nahradený pojmom „hlavný istič obvodu (GFCI)“ alebo „istič unikajúceho prúdu (ELCB)“.
- Držte el. ručné náradie výlučne za izolované plochy určené na uchopenie, pretože pri prevádzke môže dôjsť ku kontaktu rezacieho či vŕtacieho príslušenstva so skrytým vodičom alebo vlastnou šnúrou.

3) BEZPEČNOSŤ OSÔB

- Pri používaní elektrického náradia buďte pozorní a ostražití, venujte maximálnu pozornosť činnosti, ktorú práve prevádzate. Sústreďte sa na prácu. Nepracujte s elektrickým náradím ak ste unavení, alebo ste pod vplyvom drog, alkoholu alebo liekov. Aj chvíľková nepozornosť pri používaní elektrického náradia môže viesť k vážnemu poraneniu osôb. Pri práci s el. náradím nejedzte, nepite a nefajčite.
- Používajte ochranné pomôcky. Vždy používajte ochranu očí. Používajte ochranné prostriedky odpovedajúce druhu práce, ktorú prevádzate. Ochranné pomôcky ako napr. respirátor, bezpečnostná obuv s protišmykovou úpravou, pokrývka hlavy alebo ochrana sluchu, používané v súlade s podmienkami práce, znižujú riziko poranenia osôb.
- Vyvarujte sa neúmyselnému zapnutiu el. náradia. Neprenášajte el. náradie, ktoré je pripojené k elektrickej sieti, s prstom na vypínači alebo na spúšti. Pred pripojením k elektrickému napätiu sa uistite, či vypínač alebo spúšť sú v polohe „vypnuté“. Prenášanie el. náradia s prstom na vypínači alebo pripájanie vidlice el. náradia do zásuvky zo zapnutým vypínačom môže byť príčinou vážnych úrazov.
- Pred zapnutím el. náradia odstráňte všetky nastavovacie kľúče a nástroje. Nastavovací kľúč alebo nástroj, ktorý zostane pripevnený k otáčajúcej sa časti elektrického náradia môže byť príčinou poranenia osôb.
- Vždy udržiavajte stabilný postoj a rovnováhu. Pracujte len tam, kam bezpečne dosiahnete. Nikdy nepreceňujte vlastnú silu. Nepoužívajte elektrické náradie, ak ste unavení.
- Obliekajte sa vhodným spôsobom. Používajte pracovné oblečenie. Nenoste voľné oblečenie ani šperky. Dbajte na to, aby sa vaše vlasy, oblečenie, rukavice alebo iná časť Vášho tela nedostala do prílišnej blízkosti rotujúcich alebo rozpálených častí el. náradia.
- Pripojte el. náradie k odsávaniu prachu. Ak má el. náradie možnosť pripojenia zariadenia na zachytávanie alebo odsávanie prachu, uistite sa, že došlo k jeho riadnemu pripojeniu a používaniu. Použitie takýchto zariadení môže obmedziť nebezpečenstvo vznikajúce prachom.
- Pevne upevnite obrobok. Použite stolársku svorku alebo zverák pre upevnenie obrobku, ktorý budete obrábať.
- Nepoužívajte akékoľvek náradie ak ste pod vplyvom alkoholu, drog, liekov alebo iných omamných či návykových látok. j) Toto zariadenie nie je určené na použitie osobami (vrátane detí) so zníženými fyzickými, zmyslovými alebo mentálnymi schopnosťami alebo s nedostatkom skúseností a znalostí, pokiaľ nie sú pod dozorom alebo nedostali pokyny ohľadom použitia zariadenia od osoby zodpovednej za ich bezpečnosť. Deti musia byť pod dozorom, aby ste sa uistili, že sa nehrajú so zariadením.

4) POUŽÍVANIE A ÚDRŽBA ELEKTRICKÉHO NÁRADIA

- El. náradie vždy odpojte od el. siete v prípade akéhokoľvek problému pri práci, pred každým čistením alebo údržbou, pri každom presune a pri ukončení činnosti! Nikdy nepracujte s el. náradím, ak je akýmkoľvek spôsobom poškodené.
- Ak začne náradie vydávať abnormálny zvuk alebo zápach, okamžite ukončíte prácu.
- Elektrické náradie nepreťažujte. Elektrické náradie bude pracovať lepšie a bezpečnejšie, ak s ním budete pracovať v otáčkach, pre ktoré bolo navrhnuté. Používajte správne náradie, ktoré je určené pre danú činnosť. Vhodné náradie bude dobre a bezpečne vykonávať prácu, pre ktorú bolo vyrobené.
- Nepoužívajte elektrické náradie, ktoré nemožno bezpečne zapnúť a vypnúť ovládacím vypínačom. Používanie takého náradia je nebezpečné. Poškodený vypínač musí byť opravený certifikovaným servisom.
- Odpojte náradie od elektrickej siete predtým, než začnete prevádzať jeho nastavenie, výmenu príslušenstva alebo údržbu. Toto opatrenie obmedzí nebezpečenstvo náhodného spustenia.
- Nepoužívané elektrické náradie uschovajte tak, aby bolo mimo dosahu detí a nepovolaných osôb. Elektrické náradie v rukách neskúsených užívateľov môže byť nebezpečné. Elektrické náradie skladujte na suchom a bezpečnom mieste.
- Starostlivo udržiavajte elektrické náradie v dobrom stave. Pravidelne kontrolujte nastavenie pohybujúcich sa častí a ich pohyblivosť. Kontrolujte či nedošlo k poškodeniu ochranných krytov alebo iných častí, ktoré môžu ohroziť bezpečnú funkciu elektrického náradia. Ak je náradie poškodené, pred ďalším použitím zaistíte jeho opravu. Mnoho úrazov je spôsobené nesprávnou údržbou elektrického náradia.
- Rezacie nástroje udržiavajte ostré a čisté. Správne udržiavané a naostrené nástroje uľahčujú prácu,

obmedzujú nebezpečenstvo úrazu a práca s nimi sa lepšie kontroluje. Použitie iného príslušenstva než toho, ktoré je uvedené v návode na obsluhu alebo doporučené dovozcom môže spôsobiť poškodenie náradia a byť príčinou úrazu.

- Elektrické náradie, príslušenstvo, pracovné nástroje atď. používajte v súlade s týmito pokynmi a takým spôsobom, ktorý je predpísaný pre konkrétne elektrické náradie a to s ohľadom na dané podmienky práce a druh prevádzanej práce. Používanie náradia na iné účely, než pre aké je určené, môže viesť k nebezpečným situáciám.

5) POUŽÍVANIE AKUMULÁTOROVÉHO NÁRADIA

- Pred vložením akumulátora sa uistite, že je vypínač v polohe „0-vypnuté“. Vloženie akumulátora do zapnutého náradia môže byť príčinou nebezpečných situácií.

- K nabíjaniu akumulátora používajte len nabíjačky predpísané výrobcom. Použitie nabíjačky pre iný typ akumulátora môže mať za následok jeho poškodenie a vznik požiaru.

- Používajte iba akumulátory určené pre dané náradie. Použitie iných akumulátorov môže byť príčinou úrazu alebo vzniku požiaru.

- Ak nie je akumulátor používaný, uschovávajte ho oddelene od kovových predmetov ako sú svorky, kľúče, skrutky a iné drobné kovové predmety, ktoré by mohli spôsobiť spojenie jedného kontaktu akumulátora s druhým. Vyskratovanie akumulátora môže zapríčiniť úraz, popáleniny alebo vznik požiaru.

- S akumulátormi zaobchádzajte šetrne. Pri nešetrnom zaobchádzaní môže z akumulátora uniknúť chemická látka. Vyvarujte sa kontaktu s ňou. Ak predsa dôjde ku kontaktu s touto chemickou látkou, vymyte postihnuté miesto prúdom tečúcej vody. Ak sa chemická látka dostane do očí, vyhľadajte ihneď lekársku pomoc. Chemická látka z akumulátora môže spôsobiť vážne poranenie.

- Akumulátor alebo náradie sa nesmie vystavovať ohňu alebo nadmernej teplote. Vystavenie ohňu alebo teplote vyššej ako 130 °C môže spôsobiť výbuch.

- Akumulátor alebo náradie, ktoré sú poškodené alebo prestavané, sa nesmie používať. Poškodené alebo upravené akumulátory sa môžu chovať nepredvídateľne, a môžu tak spôsobiť oheň, výbuch alebo nebezpečenstvo úrazu.

6) SERVIS

- Servis elektrického náradia zverte kvalifikovanému opravárovi. Môžu sa používať iba rovnaké náhradné diely. Zaručíte tak, že bude zachovaná bezpečnosť elektrického náradia.

BEZPEČNOSTNÉ POKYNY PRE AKUMULÁTOROVÝ VYŽÍNAČ

- Výrobok nie je určený na používanie osobami (vrátane detí), ktorým fyzická, zmyslová alebo mentálna neschopnosť či nedostatok skúseností a znalostí zabraňuje v bezpečnom používaní výrobku, ak na ne nebude dohliadané alebo ak neboli inštruované ohľadom použitia spotrebiča osobou zodpovednou za ich bezpečnosť. Dávajte pozor na deti, aby ste zabezpečili, že sa nebudú môcť s výrobkom hrať.

- Nikdy nedovoľte používať tento akumulátorový vyžínač deťom ani žiadnym iným osobám, ktoré nie sú dôkladne oboznámené s jeho používaním. Predpisy niektorých krajín môžu obmedzovať vek obsluhujúcej osoby. Keď akumulátorový vyžínač nepoužívate, uskladnite ho tak, aby nebol dosiahnuteľný pre deti.

- Nikdy nepoužívajte akumulátorový vyžínač s chýbajúcimi, poškodenými alebo nesprávne namontovanými ochrannými časťami.

- Pred použitím alebo po kontakte (kolízii) s cudzím telesom skontrolujte všetky časti akumulátorového vyžínača, či nie sú opotrebované alebo poškodené a v prípade potreby ich pred ďalším používaním nechajte opraviť.

- Nepracujte s akumulátorovým vyžínačom nikdy vtedy, keď ste unavený, chorý, pod vplyvom alkoholu, drog alebo liekov.

- Pri práci noste dlhé nohavice, pevnú obuv a pracovné rukavice. Nemajte na sebe voľné oblečenie, šperky, krátke nohavice, sandále a nikdy nepracujte bosý. Ak máte dlhé vlasy, zviažte si ich nad plecia, aby sa zabránili ich zachyteniu pohybujúcimi sa časťami zariadenia.

- **Keď používate akumulátorový vyžínač, noste ochranné okuliare a chrániče sluchu.**

- Zabezpečte si vždy stabilný postoj a udržiavajte rovnováhu. Nikdy sa nepreceňujte.

- Nikdy nepoužívajte akumulátorový vyžínač vtedy, keď sa v bezprostrednej blízkosti zdržiavajú iné osoby, predovšetkým deti, alebo domáce zvieratá.
- Obsluhujúca osoba alebo užívateľ je zodpovedný za úrazy a škody spôsobené iným osobám alebo za škody na ich majetku.
- Skôr ako sa budete dotýkať rezacej hlavy, počkajte, kým sa úplne zastaví. Po vypnutí akumulátorového vyžínača rezacia hlava ešte rotuje ďalej a mohla by Vám spôsobiť zranenie.
- Pracujte s akumulátorovým vyžínačom iba za denného svetla alebo pri dobrom umelom osvetlení.
- Nepracujte s akumulátorovým vyžínačom za nepriaznivého počasia, najmä keď sa blíži búrka.
- Používanie akumulátorového vyžínača v mokrej tráve znižuje pracovný výkon.
- Keď prenášate akumulátorový vyžínač vypnite ho.
- Akumulátorový vyžínač zapínajte len vtedy, keď sa Vaše ruky a nohy nachádzajú v dostatočnej vzdialenosti od rotujúcich rezacích prvkov.
- Vytiahnite akumulátor zo zariadenia pred výmenou rezacej hlavy.
- Nikdy nepoužívajte kovové rezacie prvky.
- Akumulátorový vyžínač pravidelne kontrolujte a vykonávajte jeho údržbu.
- Akumulátorový vyžínač dávajte opravovať len do autorizovaného servisného strediska.
- Vždy majte na pamäti to, aby boli vetracie otvory čisté, nenachádzali sa na nich žiadne usadené nečistoty alebo tráva.

- Akumulátorový vyžínač vypnite a vytiahnite akumulátor zo zariadenia:

- a) vždy vtedy, keď sa od zariadenia vzdialite,
 - b) pri výmene rezacej hlavy,
 - c) keď budete zariadenie kontrolovať, čistiť, alebo na ňom niečo iné robiť (opravovať ho),
- Akumulátorový vyžínač skladujte na bezpečnom a suchom mieste mimo dosahu detí. Neukladajte naň žiadne iné predmety.
 - Opatrebované alebo nejakým spôsobom poškodené súčiastky vždy pre istotu ihneď vymeňte.
 - Postarajte sa o to, aby boli použité originálne náhradné súčiastky značky Worcraft.
 - Nikdy nespúšťajte akumulátorový vyžínač skôr, ako ste zmontovali všetky príslušné súčiastky.

BEZPEČNOSTNÉ POKYNY PRE AKUMULÁTOR A NABÍJAČKU

- Pred prvým použitím akumulátora a nabíjačky si pozorne prečítajte návod na obsluhu.
1. Overte, či elektrický prúd, ktorý je k dispozícii vo vašej sieti, je zhodný s tým, ktorý je uvedený na nabíjačke akumulátora.
 2. Nedovoľte aby vlhkosť, dážď či striekajúca voda dosiahli na miesto nabíjania akumulátora.
 3. Nenabíjajte akumulátor, keď je teplota pod 10 °C alebo nad 40 °C. Nabíjanie akumulátora pri extrémnych teplotách môže znížiť jeho životnosť.
 4. S poškodeným akumulátorom, ktorý už nemožno nabiť, treba zaobchádzať ako s nebezpečným odpadom. Neodhadzujte akumulátor do smetí, ohňa ani vody.
 5. Používajte len akumulátor a nabíjačku schválenú výrobcom pre použitie v daných zariadeniach.
 6. Udržujte nabíjačku čistú, mimo prachu a nečistôt.
 7. Vždy odstráňte akumulátor pred opravou zariadenia.
 8. Prekryte kontakty akumulátora, aby ste predišli skratu.
 9. Vyhnite sa nebezpečenstvu výbuchu!
 10. Nefajčite počas nabíjania akumulátora alebo na mieste jeho uskladnenia. Z pokazených akumulátorov môže unikať výbušný plyn vodík ktorý sa môže vznietiť od otvoreného plameňa alebo iskry.
 11. V prípade požiaru sa snažte uhasiť oheň.
 12. Akumulátor a nabíjačka sa priebehu nabíjania mierne zahrievajú.

Chemické nebezpečenstvo:

Neotvárajte obal akumulátora. Chráňte akumulátor pred nárazom. Ak dôjde k vytečeniu elektrolytu z akumulátora, je nevyhnutné zabrániť styku s pokožkou. Ak predsa príde ku kontaktu elektrolytu s pokožkou, opláchnite postihnuté miesto ihneď s vodou. V prípade, že sa vám elektrolyt dostane do očí, okamžite

vyhľadajte lekára.

Nabíjanie:

Pripojte k zdroju napájania 230 V a spojte nabíjací kábel s nabíjacím modulom. Vložte batériu do nabíjačky, uistite sa, že je polarita (+ / -) správna! Keď je batéria nabíjaná, svieti červená kontrolka. Dôležité: ak sa červená kontrolka nerozsvieti okamžite po vložení batérie, ktorá bola práve používaná, odpojte batériu a vložte ju po niekoľkých minútach do nabíjačky späť. Bežný čas nabíjania je okolo 1 – 1,5 hodín. Po tejto dobe nabíjacie zariadenie zaistí, že sa dosiahol plne nabitého stavu. Batéria je tepelnou poistkou chránená proti prebitiu, preto môže v nabíjačke zostať dlhší čas bez poškodenia (však, nie dlhšie ako 24 hodín). Zahriatie batérie a nabíjacieho zariadenia na konštantnú teplotu je normálne a nie je známkou poškodenia. Podstatne skrátenej prevádzkový čas batérie znamená, že musí byť batéria vymenená.

MONTÁŽ A POUŽITIE

Pred začatím montáže, zariadenie vypnite a vytiahnite akumulátor zo zariadenia, aby ste zabránili jeho nechcenému spusteniu a následnému možnému poraneniu.

MONTÁŽ OCHRANNÉHO KRYTU (OBR. 3)

1. Pomocou skrutkovača vyskrutkujte skrutku.
2. Vložte ochranný kryt do príslušného otvoru na rezacej hlave. Po vložení kryt skúste rukou vytiahnuť aby ste sa uistili že je pevne upevnení.
2. Pomocou skrutkovača a dodaných skrutiek ho upevnite.

MONTÁŽ REZACIEHO NOŽA (OBR. 4)

1. Predtým ako rezací nôž namontujete ho skontrolujte a uistite sa, že nie je akokoľvek poškodený.
2. Namontujte rezací nôž najprv väčším otvorom na rezáciu hlavu.
3. Vysuňte rezací nôž smerom von z rezacej hlavy. Po zasunutí noža do menšieho otvoru, je nôž bezpečne namontovaný.

MONTÁŽ PRÍDAVNEJ RUKOVÄTI (OBR. 5)

1. Stlačte zaistovacie tlačidlo (4) na oboch stranách.
2. Nasuňte prídatnú rukoväť, pokiaľ sa zaistovacie tlačidlo (4) nevráti do pôvodnej polohy, budete počuť kliknutie.

MONTÁŽ SILÓNU (OBR. 6)

NASTAVENIE UHLU RUKOVÄTI (OBR. 7)

1. Prstom posuňte objímku pre nastavenie uhlu rukoväti (5) dozadu a držte ju.
2. Uchopte hlavnú rukoväť a otočte ju o 90° alebo 180°.

NASTAVENIE DĹŽKY RUKOVÄTI (OBR. 8)

1. Uvoľnite objímku pre prispôsobenie dĺžky rukoväti (6).
2. Nastavte požadovanú dĺžku rukoväti.
3. Znova utiahnite objímku pre prispôsobenie dĺžky rukoväti (6).

NASTAVENIE SKLONU REZACEJ HLAVY (OBR. 9)

1. Stlačte uzamykacie tlačidlo pre nastavenie sklonu rezacej hlavy(8) a podržte ho.
2. Posuňte rezáciu hlavu smerom hore alebo dole do požadovaného uhla.
3. Po dosiahnutí požadovaného uhla uvoľnite uzamykacie tlačidlo pre nastavenie sklonu rezacej hlavy (8).

NASTAVENIE PRÍDAVNEJ RUKOVÄTI (OBR. 10)

1. Stlačte zaistovacie tlačidlo(4) a podržte ho.

2. Posuňte prídavnú rukoväť doľava alebo doprava až do požadovanej pozície.
3. Uvoľnite zaistovacie tlačidlo(4).

KONTROLA STAVU AKUMULÁTORA

Stlačte tlačidlo na batérii pre rozsvietenie svetelného ukazovateľa.

- 4 LED svetlá = batéria je plná nabitá
 - 3 LED svetlá = nabitie približne na 60%
 - 2 LED svetlá = nabitie približne na 40%,
 - 1 LED svetlo = nabitie približne na 20
- Ak LED svetlo nesvietia akumulátor je vybitý.

MONTÁŽ A DEMONTÁŽ AKUMULÁTORA (OBR. 11)

Akumulátor vložte do zariadenia v smeru zobrazenom na obr. 11.

Pre vybratie akumulátora stlačte uvoľňovacie tlačidlo a následne akumulátor vyberte zo zariadenia potiahnutím smerom dozadu.

ZAPNUTIE / VYPNUTIE (OBR. 12)

Zapnutie: Stlačte bezpečnostné tlačidlo (1) a podržte ho, potom stlačte spínač (2).

Vypnutie: Uvoľnite spínač (2).

ODPORÚČANE RADY

- Akumulátorové náradie je vždy v prevádzkovom stave. Preto by mal byť spínač vždy v polohe OFF, keď sa zariadenie nepoužíva alebo prenáša.
- Pre správne kosenie, pri chôdzi dopredu pohybujte vyžínačom zo strany na stranu a držte ho pod uhlom 30 °.
- Vykonajte niekoľko postupných rezov v prípade kosenia vysokej trávy.

ÚDRŽBA

- Pred začatím akejkoľvek kontroly alebo údržby, zariadenie vypnite a vytiahnite akumulátor zo zariadenia.
- Vetracie otvory motora udržiavajte stále čisté.
- Nikdy nečistite alebo nestriekajte na zariadenie vodu. Kryt motora vyčistíte mäkkou navlhčenou handričkou. Nikdy nepoužívajte čistiace prostriedky alebo rozpúšťadlá ako je benzín, alkohol, čpavok a pod! Tieto rozpúšťadlá môžu poškodiť plastové časti výrobku.

OCHRANA ŽIVOTNÉHO PROSTREDIA



Aby sa zariadenie nepoškodilo počas prepravy, je dodávané zabalené v pevnom obale. Väčšina z obalových materiálov je recyklovateľná. Tieto materiály odneste do zberne na recykláciu. Vyradené zariadenia odovzdajte na predajni. Predajňa zabezpečí likvidáciu ekologickým spôsobom. Vyradené elektrické spotrebiče sú recyklovateľné a nesmú sa vyhadzovať spolu s domácim odpadom! Prosíme vás, aby ste nám aktívne pomáhali zachovať zdroje a chrániť životné prostredie tak, že tento spotrebič zanesiete do zberného strediska (ak máte túto možnosť).

WORCRAFT

PROFESSIONAL

Záručný list / Warranty

Výrobné číslo:	Dátum predaja:	Podpis a pečiatka predajcu:

Meno zákazníka (názov firmy):	Adresa zákazníka (sídlo firmy):

Zákazník svojím podpisom potvrdzuje, že mu bolo zariadenie predvedené a vysvetlené, že bol oboznámený s návodom na obsluhu, nasadením a užívaním stroja a že mu zariadenie bolo vydané kompletne.	Podpis zákazníka:

Záznamy o reklamáciách- záručných opravách

Dátum prijatia reklamácie:	Dátum ukončenia reklamácie:	Evidenčné číslo reklamácie:	Podpis prevedenej záručnej opravy (Záznam o neoprávnenej reklamácie)	Pečiatka servisného technika:

Podmienky záruky

- Dodávateľ poskytuje na tento výrobok záručnú dobu uvedenú v tomto záručnom liste za podmienok dodržania spôsobu používania a skladovania výrobku v súlade s platnými podmienkami a normami, ako i návodom na obsluhu. Záručná doba začína plynúť od dátumu predaja. Záruka na batérie je 12 mesiacov.
- Predĺžená záručná doba 5 rokov sa poskytuje na výrobok za podmienok, že tento výrobok je dodávateľom označený v zozname výrobkov s predĺženou zárukou, konečným zákazníkom je spotrebiteľ a výrobok nebude používaný na komerčné nasadenie. Predĺžená záruka je podmienená pravidelnými servisnými prehliadkami v autorizovaných servisných strediskách dodávateľa.
- Záručná doba sa predlžuje o dobu, počas ktorej bol výrobok v záručnej oprave a je o tom uvedený záznam v zozname o záručných opravách tohto záručného listu. Právo na záručnú opravu si spotrebiteľ môže uplatniť v niektorom autorizovanom servisnom stredisku, podľa priloženého zoznamu „A“ servisných stredísk. Servisné strediská „B“ prevádzkujú záručné opravy len na výrobky, ktoré boli predané v ich prevádzkach. Zoznam servisných stredísk je pravidelne aktualizovaný u predajcov a na stránke dovozu: www.strendpro.sk.
- Záručné stredisko je povinné zabezpečiť záručnú opravu v zákonom stanovenej lehote. Zákonom stanovená lehota na vybavenie reklamácie začína plynúť nasledujúcim dňom po dátume prijatia reklamácie v servisnom stredisku.
- Bezplatná záručná oprava nemôže byť uplatňovaná ak ide o poruchy, ktoré boli spôsobené používaním výrobku v rozpore s ustanoveniami uvedenými v návode na obsluhu, nesprávnou manipuláciou, mechanickým poškodením, bežným mechanickým opotrebením dielov spôsobeným prevádzkou stroja, vinou obsluhy, živelnou pohromou, neoprávneným zásahom do výrobku, poruchy zapríčinené použitím nevhodných náhradných dielov, použitím nevhodného paliva, a zrejme preťaženie stroja v dôsledku trvalého prekračovania hornej hranice výkonu. Práce spojené s čistením, základnou údržbou, ošetrovaním alebo nastavením zariadenia, ktoré môže viesť k obsluhu a sú uvedené v návode na obsluhu, nespádajú do rozsahu záruky.
- Za bežné opotrebenie dielov sa považuje hlavne opotrebenie: všetkých rotujúcich a pohyblivých častí, rezných častí a ich krytov, strižných skrutiek a klinov, prevodových a klinových remeňov, reťazových prevodov, trecie plochy brzd a spojok, dezény pneumatík a diely bežnej údržby ako sú: vzduchové, hydraulické a olejové filtre, zapalovacie sviečky, olejové a chladiace náplne.
- Z predĺženej záruky sú vyňaté časti strojov a zariadení, na ktoré ich konkrétny výrobca poskytuje kratšiu záruku ako dodávateľ na samotný výrobok, v ktorom sú namontované. Do tejto kategórie častí patria: akumulátory, žiarovky a podobne.
- Právo uplatniť nároky plynúce zo záruky má vlastník výrobku, pokiaľ tak urobí najneskôr v posledný deň záručnej doby.
- Pri reklamáciách sa postupuje podľa príslušných ustanovení Občianskeho zákonníka a Zákona o ochrane spotrebiteľa.
- Servisné prehliadky, ktoré sú podmienkou predĺženej 5 ročnej záruky, musia byť prevádzkané len v autorizovanom servisnom stredisku dodávateľa, v pravidelných intervaloch a obdobie medzi jednotlivými prehliadkami nesmie prekročiť dobu 12 mesiacov. Prvá servisná prehliadka musí byť vykonaná najneskôr do 12 mesiacov od dátumu predaja výrobku. Servisné prehliadky vykonávajú servisné strediská v období posledných troch a prvých dvoch mesiacoch kalendárneho roku. Každá servisná prehliadka musí byť zaznamenaná v tomto záručnom liste s uvedeným dátumom prehliadky, podpisom a pečiatkou servisného strediska. Servisnou prehliadkou sa rozumie kontrola stroja, výmena náplní a filtrov podľa odporúčenia výrobcu, výmena opotrebených a poškodených dielov, ktoré môžu ovplyvniť poškodenie alebo opotrebenie iných dielov a samotné nastavenie stroja. Úkon servisnej prehliadky a použitý materiál sa účtuje podľa platného cenníka servisného strediska.

Pri uplatňovaní reklamácie je reklamujúci povinný predložiť k reklámácii čistý výrobok, doklad o kúpe alebo vyplnený a potvrdený záručný list. V prípade predĺženej záruky, záznamy o servisných prehliadkach a daňové doklady za jednotlivé prehliadky. Pri nesplnení niektorej z podmienok predĺženej záruky uvedenej v tomto záručnom liste, sa na výrobok poskytuje záručná doba 2 roky.

ZÁRUČNÝ A POZÁRUČNÝ SERVIS VYKONÁVA SPLNOMOCNENÝ ZÁSTUPCA VÝROBCU

Splnomocnený zástupca výrobcu: Slovakia Trend Export-Import s.r.o., Michalovská 87/1414, 073 01 Sobrance

Fax: (056) 652-2329 Tel: 0915 392 687 E-mail: servis@slovakia-trend.sk



AKUMULÁTOROVÝ VYŽÍNAČ

POUŽITÍ

Akumulátorový vyžínač je určen k sekání trávy a plevelů do výšky 125 mm, která se nedá posekat sekačkou na trávník. Používání podle určení se vztahuje na teplotu okolí mezi 0 ° C a 40 ° C.

Zařízení používejte pouze na předepsané účely. Jakékoliv jiné použití je považováno jako případ nesprávného použití. Uživatel / obsluha a ne výrobce bude zodpovědný za jakékoliv poškození nebo zranění způsobené tímto nesprávným používáním. Pamatujte si, že toto zařízení nebylo navrženo pro komerční nebo průmyslové použití. Záruka nebude platná pokud bude zařízení používáno pro komerční, průmyslové nebo podobné účely.







TECHNICKÉ PARAMETRY







	NAPĚTÍ	20 V	
	KAPACITA	2 nebo 4 Ah	
	OTÁČKY BEZ ZÁTĚŽE	9 000 min ⁻¹	
	ŠÍŘKA SNÍMKU	Řezací nůž	Ø 240 mm
		Struna	Ø 250 mm
	HMOTNOST	1,6 kg	

ČÁSTI VÝROBKU

1	Bezpečnostní tlačítko	11	Řezací nůž
2	Spínač	12	Ochranný oblouk
3	Přídavná rukojeť	13	Strunová hlava
4	Zajišťovací tlačítko	13A	Spodní kryt strunové hlavy
5	Objímka pro nastavení úhlu rukojeti	13B	Šroub
6	Objímka pro přizpůsobení délky rukojeti	13C	Strunová cívka
7	Teleskopická rukojeť	13D	Vrchní kryt strunové hlavy
8	Uzamykací tlačítko pro nastavení sklonu řezací hlavy	14	20 ks Řezací nůž
9	Ochranný kryt	15	Silon 15 m
10	Řezací hlava		

VYSVĚTLIVKY SYMBOLŮ

	Obecné upozornění na nebezpečí.
	Přečtěte si návod k použití.
	Používejte ochranné rukavice.
	Nepracujte v dešti, ani nenechávejte zařízení venku pokud prší.
	Nevyhazujte do běžného domového odpadu. Namiesto toho, ekologicky prijateľnou cestou sa obráťte na recyklačné strediská. Prosím venujte starostlivosť ochrane životného prostredia. Nevyhazujte do běžného domovního odpadu. Namísto toho, ekologicky přijatelnou cestou se obraťte na recyklaci střediska. Prosím věnujte péči ochraně životního prostředí.
	Výrobek je v souladu s platnými evropskými směrnici a byla provedena metoda hodnocení shody těchto směrnic.

	Za tento obal byl uhrazen finanční příspěvek na zpětný odběr a jeho další zpracování recyklací.
	Obalové materiály jsou recyklovatelné. Obalové materiály laskavě nevyhazujte do komunálního odpadu, ale odevzdejte je do sběrný druhotných surovin.
	UPOZORNĚNÍ! Před zahájením jakékoliv kontroly nebo údržby, zařízení vypněte a vytáhněte z něj akumulátor, abyste zabránili jeho nechtěnému spuštění a následnému možnému poranění.
	Třída ochrany III.
	Zaručená hladina akustického výkonu.
	Existuje riziko vyhození předmětů jako jsou např. malé kameny, které mohou ohrozit obsluhu, ostatních lidí. Upozornění: Během provozu udržujte bezpečnou vzdálenost od zařízení.
	Udržujte kolem jdoucí osoby v bezpečné vzdálenosti

OBECNÉ BEZPEČNOSTNÍ POKYNY PRO ELEKTRICKÉ NÁŘADÍ

Přečtěte si bezpečnostní upozornění, instrukce, vyobrazení a technické údaje poskytované s tímto elektrickým nářadím. Porušení dodržování všech instrukcí uvedených níže může mít za následek úraz elektrickým proudem, požár a / nebo těžké ublížení na zdraví.

1) BEZPEČNOST PRACOVNÍHO PROSTŘEDÍ

- Pracoviště je třeba udržovat v čistotě a dobře osvětlené. Nepořádek a tmavé prostory bývají příčinou nehod.
- Nepoužívejte elektrické nářadí v prostředí, kde hrozí nebezpečí výbuchu, kde se vyskytují hořlavé kapaliny, plyny nebo prach. V elektrickém nářadí vznikají jiskry, které mohou zapálit prach nebo výpary.
- Při používání elektrického nářadí zamezte přístupu dětem a dalším osobám. Pokud budete rušeni, můžete ztratit kontrolu nad prováděnou činností.

2) ELEKTRICKÁ BEZPEČNOST

- Vidlice napájecího kabelu elektrického nářadí musí odpovídat zásuvkám. Nikdy jakýmkoliv způsobem neupravujte el. přívodní kabel. Nářadí, které má na vidlici přívodní šňůry ochranný kolík, nikdy nepřipojujte rozdvojky nebo jinými adaptéry. Nepoškozené vidlice a odpovídající zásuvky sníží nebezpečí úrazu elektrickým proudem. Poškozené nebo zamotané přívodní kabely zvyšují nebezpečí úrazu elektrickým proudem. Pokud se síťová šňůra poškodí, musí se nahradit osobitou síťovou šňůrou, kterou lze dostat u výrobce nebo jeho obchodního zástupce.
- Obsluha se nesmí tělem dotýkat uzemněných předmětů, jako je např. potrubí, těleso ústředního vytápění, sporáky a chladničky. Nebezpečí úrazu elektrickým proudem je větší, pokud je vaše tělo spojené se zemí.
- Nevystavujte elektrické nářadí dešti, vlhku nebo vodě. Elektrického nářadí se nikdy nedotýkejte mokřýma rukama. Elektrické nářadí nikdy nemyjte pod tekoucí vodou ani jej neponořujte do vody.
- Kabel se nesmí nadměrně zatěžovat. Kabel nikdy nepoužívejte k přenášení, tahání nebo vytahování vidlice elektrického nářadí. Kabel nesmí být vystaven působení tepla, oleje, ostrých hran nebo pohyblivých dílů. Poškozené nebo zapletené kabely zvyšují riziko úrazu elektrickým proudem.
- Nikdy nepracujte s nářadím, které má poškozený el. kabel příp. vidlici nebo spadlo na zem a je jakýmkoliv způsobem poškozeno.
- Při používání elektrického nářadí ve venkovním prostředí používejte prodlužovací kabel vhodný pro venkovní použití. Použití kabelu vhodného k vnějšímu použití snižuje riziko úrazu elektrickým proudem
- Pokud používáte elektrické nářadí ve vlhkých prostorech, používejte napájení chráněné proudovým chráničem (RCD). Používání RCD omezuje nebezpečí úrazu elektrickým proudem. Pojem "proudový chránič (RCD)" může být nahrazen pojmem "hlavní jistič obvodu (GFCI)" nebo "jistič unikajícího proudu (ELCB)".
- Držte el. ruční nářadí výlučně za izolované plochy určené k uchopení, protože při provozu může dojít ke kontaktu řezacího či vrtacího příslušenství se skrytým řidičem nebo vlastní šňůrou.

3) BEZPEČNOST OSOB

- Při používání elektrického nářadí buďte pozorní a ostražitý, věnujte maximální pozornost činnosti, kterou právě provádíte. Soustřeďte se na práci. Nepracujte s elektrickým nářadím pokud jste unaveni nebo jste pod vlivem drog, alkoholu nebo léků. I chvilková nepozornost při používání elektrického nářadí může vést k vážnému poranění osob. Při práci s el. nářadím nejzte, nepijte a nekuřte.
- Používejte ochranné pomůcky. Vždy používejte ochranu očí. Používejte ochranné prostředky odpovídající druhu práce, kterou provádíte. Ochranné pomůcky jako např. respirátor, bezpečnostní obuv s protiskluzovou úpravou, pokrývka hlavy nebo ochrana sluchu, používané v souladu s podmínkami práce, snižují riziko poranění osob.
- Vyvarujte se neúmyslnému zapnutí el. nářadí. Nepřenášejte el. nářadí, které je připojeno k elektrické síti, s prstem na vypínači nebo na spoušti. Před připojením k elektrickému napětí se ujistěte, zda vypínač nebo spoušť v poloze "vypnuto". Přenášení el. nářadí s prstem na vypínači nebo připojování vidlice el. nářadí do zásuvky ze zapnutým vypínačem může být příčinou vážných úrazů.
- Před zapnutím el. nářadí odstraňte všechny seřizovací klíče a nástroje. Nastavovací klíč nebo nástroj, který zůstane připevněn k otáčející se části elektrického nářadí může být příčinou poranění osob.
- Vždy udržujte stabilní postoj a rovnováhu. Pracujte jen tam, kam bezpečně dosáhnete. Nikdy nepřeceňujte vlastní sílu. Nepoužívejte elektrické nářadí, pokud jste unavení.
- Oblékejte se vhodným způsobem. Používejte pracovní oblečení. Nenoste volné oblečení ani šperky. Dbejte na to, aby se vaše vlasy, oblečení, rukavice nebo jiná část těla nedostala do přílišné blízkosti rotujících nebo rozpálených částí el. nářadí.
- Připojte el. nářadí k odsávání prachu. Pokud má el. nářadí možnost připojení zařízení na zachycování nebo odsávání prachu, ujistěte se, že došlo k jeho řádnému připojení a používání. Použití takových zařízení může omezit nebezpečí vznikající prachem.
- Pevně upevněte obrobek. Použijte stolařskou svorku nebo svěrák pro upevnění obrobku, který budete obrábět.
- Nepoužívejte jakékoliv nářadí pokud jste pod vlivem alkoholu, drog, léků nebo jiných omamných či návykových látek. j) Toto zařízení není určeno k použití osobami (včetně dětí) se sníženými fyzickými, smyslovými nebo mentálními schopnostmi nebo s nedostatkem zkušeností a znalostí, pokud nejsou pod dozorem nebo nedostali pokyny ohledně použití zařízení od osoby odpovědné za jejich bezpečnost. Děti musí být pod dozorem, abyste se ujistili, že se nehrají se zařízením.

4) POUŽITÍ A ÚDRŽBA ELEKTRICKÉHO NÁŘADÍ

- El. nářadí vždy odpojte od el. sítě v případě jakéhokoliv problému při práci, před každým čištěním nebo údržbou, při každém přesunu a při ukončení činnosti! Nikdy nepracujte s el. nářadím, pokud je jakýmkoliv způsobem poškozeno.
- Pokud začne nářadí vydávat abnormální zvuk nebo zápach, okamžitě ukončete práci.
- Elektrické nářadí nepřetěžujte. Elektrické nářadí bude pracovat lépe a bezpečněji, jestliže s ním budete pracovat v otáčkách, pro které bylo navrženo. Používejte správné nářadí, které je určeno pro danou činnost. Vhodné nářadí bude dobře a bezpečně vykonávat práci, pro kterou bylo vyrobeno.
- Nepoužívejte elektrické nářadí, které nelze bezpečně zapnout a vypnout ovládacím vypínačem. Používání takového nářadí je nebezpečné. Poškozený vypínač musí být opraven certifikovaným servisem.
- Odpojte nářadí od elektrické sítě předtím, než začnete provádět jeho nastavení, výměnu příslušenství nebo údržbu. Toto opatření omezí nebezpečí náhodného spuštění.
- Nepoužívané elektrické nářadí uschovejte tak, aby bylo mimo dosah dětí a nepovolaných osob. Elektrické nářadí v ruce nezkušených uživatelů může být nebezpečné. Elektrické nářadí skladujte na suchém a bezpečném místě.
- Pečlivě udržujte elektrické nářadí v dobrém stavu. Pravidelně kontrolujte seřízení pohybujících se částí a jejich pohyblivost. Kontrolujte zda nedošlo k poškození ochranných krytů nebo jiných částí, které mohou ohrozit bezpečnou funkci elektrického nářadí. Pokud je nářadí poškozeno, před dalším použitím zajistěte jeho opravu. Mnoho úrazů je způsobeno nesprávnou údržbou elektrického nářadí.
- Řezací nástroje udržujte ostré a čisté. Správně udržované a naostřené nástroje usnadňují práci, omezují nebezpečí úrazu a práce s nimi se lépe kontroluje. Použití jiného příslušenství než toho, které je uvedeno v

návodu k obsluze nebo doporučené dovozce může způsobit poškození náradí a být příčinou úrazu.

- Elektrické náradí, příslušenství, pracovní nástroje atd. používejte v souladu s těmito pokyny a takovým způsobem, který je předepsán pro konkrétní elektrické náradí a to s ohledem na dané podmínky práce a druh převáděné práce. Používání náradí pro jiné účely, než pro jaké je určeno, může vést k nebezpečným situacím.

5) POUŽITÍ AKUMULÁTOROVÉHO NÁRADÍ

- Před vložením akumulátoru se ujistěte, že je vypínač v poloze "0-vypnuto". Vložení akumulátoru do zapnutého náradí může být příčinou nebezpečných situací.

- K nabíjení akumulátoru používejte pouze nabíječky předepsané výrobcem. Použití nabíječky pro jiný typ akumulátoru může mít za následek jeho poškození a vznik požáru.

- Používejte pouze akumulátory určené pro dané náradí. Použití jiných akumulátorů může být příčinou úrazu nebo vzniku požáru.

- Pokud není akumulátor používán, uchovávejte ho odděleně od kovových předmětů jako jsou svorky, klíče, šrouby a jiné drobné kovové předměty, které by mohly způsobit spojení jednoho kontaktu akumulátoru s druhým. Vyzkratování akumulátoru může zapříčinit úraz, popáleniny nebo požár.

- S akumulátory zacházejte šetrně. Při nešetrném zacházení může z akumulátoru uniknout chemická látka. Vyvarujte se kontaktu s ní. Pokud přece dojde ke kontaktu s touto chemickou látkou, vymyjte postižené místo proudem tekoucí vody. Pokud se chemická látka dostane do očí, vyhledejte ihned lékařskou pomoc. Chemická látka z akumulátoru může způsobit vážné poranění.

- Akumulátor nebo náradí se nesmí vystavovat ohni nebo nadměrné teplotě. Vystavení ohni nebo teplotě vyšší než 130 ° C může způsobit výbuch.

- Akumulátor nebo náradí, které jsou poškozené nebo přestavěny, se nesmí používat. Poškozené nebo upravené akumulátory se mohou chovat nepředvídatelně, a mohou tak způsobit oheň, výbuch nebo nebezpečí úrazu.

6) SERVIS

- Servis elektrického náradí svěřte kvalifikovanému technikovi. Mohou se používat pouze náhradní díly. Zaručíte tak, že bude zachována bezpečnost elektrického náradí.

BEZPEČNOSTNÍ POKYNY PRO AKUMULÁTOROVÝ VYŽÍNAČ

- Výrobek není určen k používání osobami (včetně dětí), jimž fyzická, smyslová nebo mentální neschopnost či nedostatek zkušeností a znalostí zabraňuje v bezpečném používání výrobku, pokud na ně nebude dohlíženo nebo pokud nebyly instruovány ohledně použití spotřebiče osobou zodpovědnou za jejich bezpečnost. Dávejte pozor na děti, abyste zajistili, že se nebudou moci s výrobkem hrát.

- Nikdy nedovolte používat tento akumulátorový vyžínač dětem ani žádným jiným osobám, které nejsou seznámeny s jeho používáním. Předpisy některých zemí mohou omezovat věk obsluhující osoby. Když akumulátorový vyžínač nepoužíváte, uskladněte jej tak, aby nebyl dosažitelný pro děti.

- Nikdy nepoužívejte akumulátorový vyžínač s chybějícími, poškozenými nebo nesprávně namontovanými ochrannými částmi.

- Před použitím nebo po kontaktu (kolizi) s cizím tělesem zkontrolujte všechny části akumulátorového vyžínače, zda nejsou opotřebované nebo poškozené a v případě potřeby je před dalším použitím nechejte opravit.

- Nepracujte s akumulátorovým vyžínačem nikdy tehdy, když jste unavený, nemocný, pod vlivem alkoholu, drog nebo léků.

- Při práci noste dlouhé kalhoty, pevnou obuv a pracovní rukavice. Nemějte na sobě volně oblečení, šperky, krátké kalhoty, sandály a nikdy nepracujte bosý. Pokud máte dlouhé vlasy, svažte si je nad ramena, aby se zabránilo jejich zachycení pohyblivými se částmi zařízení.

- **Když používáte akumulátorový vyžínač, noste ochranné brýle a chrániče sluchu.**

- Zajistěte si vždy stabilní postoj a udržujte rovnováhu. Nikdy se nepřeceňujte.

- Nikdy nepoužívejte akumulátorový vyžínač tehdy, když se v bezprostřední blízkosti zdržují jiné osoby, především děti, nebo domácí zvířata.

- Obsluhující osoba nebo uživatel je odpovědný za úrazy a škody způsobené jiným osobám nebo za škody na jejich majetku.
- Než se budete dotýkat řezací hlavy, počkejte, dokud se zcela zastaví. Po vypnutí akumulátorového vyžinače řezací hlava ještě rotuje dál a mohla by Vám způsobit zranění.
- Pracujte s akumulátorovým vyžinačem pouze za denního světla nebo při dobrém umělém osvětlení.
- Nepracujte s akumulátorovým vyžinačem za nepříznivého počasí, zejména když se blíží bouřka.
- Používání akumulátorového vyžinače v mokré trávě snižuje pracovní výkon.
- Když přenášíte akumulátorový vyžinač vypněte ho.
- Akumulátorový vyžinač zapínejte jen tehdy, když se Vaše ruce a nohy nacházejí v dostatečné vzdálenosti od rotujících řezacích prvků.
- Vytáhněte akumulátor ze zařízení před výměnou řezací hlavy.
- Nikdy nepoužívejte kovové řezací prvky.
- Akumulátorový vyžinač pravidelně kontrolujte a provádějte jeho údržbu.
- Akumulátorový vyžinač dávejte opravovat pouze do autorizovaného servisního střediska.
- Vždy mějte na paměti to, aby byly větrací otvory čisté, nenacházely se na nich žádné usazené nečistoty nebo tráva.

- Akumulátorový vyžinač vypněte a vytáhněte akumulátor ze zařízení:

- a) vždy tehdy, když se od zařízení vzdálíte,
 - b) při výměně řezací hlavy,
 - c) když budete zařízení kontrolovat, čistit nebo na něm něco jiného dělat (opravovat ho),
- Akumulátorový vyžinač skladujte na bezpečném a suchém místě mimo dosah dětí. Neukládejte něj žádné jiné předměty.
 - Opatřované nebo nějakým způsobem poškozené součástky vždy pro jistotu ihned vyměňte.
 - Postarejte se o to, aby byly použity originální náhradní součástky značky Worcraft.
 - Nikdy nespouštějte akumulátorový vyžinač dříve, než jste smontovali všechny příslušné součástky.

BEZPEČNOSTNÍ POKYNY PRO AKUMULÁTOR A NABÍJEČKU

- Před prvním použitím akumulátoru a nabíječky si pozorně přečtěte návod k obsluze.
1. Ověřte, zda elektrický proud, který je k dispozici ve vaší síti, je shodný s tím, který je uveden na nabíječce akumulátoru.
 2. Nedovolte aby vlhkost, déšť či stříkající voda dosáhly na místo nabíjení akumulátoru.
 3. Nenabíjejte akumulátor, když je teplota pod 10 ° C nebo nad 40 ° C. Nabíjení akumulátoru při extrémních teplotách může snížit jeho životnost.
 4. S poškozeným akumulátorem, který již nelze nabít, je třeba zacházet jako s nebezpečným odpadem. Neodhazujte akumulátor do smetí, ohně ani vody.
 5. Používejte pouze akumulátor a nabíječku schválenou výrobcem pro použití v daných zařízeních.
 6. Udržujte nabíječku čistou, mimo prachu a nečistot.
 7. Vždy odstraňte akumulátor před opravou zařízení.
 8. Překryjte kontakty akumulátoru, abyste předešli zkratu.
 9. Vyhněte se nebezpečí výbuchu!
 10. Nekuřte během nabíjení akumulátoru nebo na místě jeho uskladnění. Z zkažených akumulátorů může unikat výbušný plyn vodík který se může vznítit od otevřeného plamene nebo jiskry.
 11. V případě požáru se snažte uhasit oheň.
 12. Akumulátor a nabíječka se během nabíjení mírně zahřívají.

Chemické nebezpečí:

Neotvírejte obal akumulátoru. Chraňte akumulátor před nárazem. Pokud dojde k vytečení elektrolytu z akumulátoru, je nezbytné zabránit styku s pokožkou. Pokud přece dojde ke kontaktu elektrolytu s pokožkou, opláchněte postižené místo ihned s vodou. V případě, že se vám elektrolyt dostane do očí, okamžitě vyhledejte lékaře.

Nabíjení:

Připojte ke zdroji napájení 230 V a spojte nabíjecí kabel s nabíjecím modulem. Vložte baterii do nabíječky, ujistěte se, že je polarita (+ / -) správná! Když je baterie nabíjena, svítí červená kontrolka. Důležité: pokud se červená kontrolka nerozsvítí okamžitě po vložení baterie, která byla právě používána, odpojte baterii a vložte ji po několika minutách do nabíječky zpět. Běžný čas nabíjení je kolem 1 - 1,5 hodin. Po této době nabíjecí zařízení zajistí, že bylo dosaženo plně nabitého stavu. Baterie je tepelnou pojistkou chráněna proti přehřátí, proto může v nabíječce zůstat delší dobu bez poškození (nicméně, ne déle než 24 hodin). Zahřátí baterie a nabíjecího zařízení na konstantní teplotu je normální a není známkou poškození. Podstatně zkrácený provozní doba baterie znamená, že musí být baterie vyměněna.

MONTÁŽ A POUŽITÍ

Před zahájením montáže, zařízení vypněte a vytáhněte akumulátor ze zařízení, abyste zabránili jeho nechtěnému spuštění a následnému možnému poranění.

MONTÁŽ OCHRANNÉHO KRYTU (OBR. 3)

1. Pomocí šroubováku vyšroubujte šroub.
2. Vložte ochranný kryt do příslušného otvoru na řezací hlavě. Po vložení kryt zkuste rukou vytáhnout abyste se ujistili že je pevně upevnění.
2. Pomocí šroubováku a dodaných šroubů jej upevněte.

MONTÁŽ ŘEZACÍHO NOŽE (OBR. 4)

1. Než řezací nůž namontujete jej zkontrolujte a ujistěte se, že není jakkoli poškozen.
2. Namontujte řezací nůž nejprve větším otvorem na řezací hlavu.
3. Vysuňte řezací nůž směrem ven z řezací hlavy. Po zasunutí nože do menšího otvoru, je nůž bezpečně namontován.

MONTÁŽ PŘÍDAVNÉ RUKOJETI (OBR. 5)

1. Stiskněte zajišťovací tlačítko (4) na obou stranách.
2. Nasuňte přídatnou rukojeť, dokud se zajišťovací tlačítko (4) nevrátí do původní polohy, uslyšíte kliknutí.

MONTÁŽ SILONU (OBR. 6)

NASTAVENÍ ÚHLU RUKOJETI (OBR. 7)

1. Prstem posuňte objímku pro nastavení úhlu rukojeti (5) dozadu a držte ji.
2. Uchopte hlavní rukojeť a otočte ji o 90 ° nebo 180 °.

NASTAVENÍ DÉLKY RUKOJETI (OBR. 8)

1. Uvolněte objímku pro přizpůsobení délky rukojeti (6).
2. Nastavte požadovanou délku rukojeti.
3. Znovu utáhněte objímku pro přizpůsobení délky rukojeti (6).

NASTAVENÍ SKLONU ŘEZACÍ HLAVY (OBR. 9)

1. Stiskněte uzamykací tlačítko pro nastavení sklonu řezací hlavy (8) a podržte ho.
2. Posuňte řezací hlavu směrem nahoru nebo dolů do požadovaného úhlu.
3. Po dosažení požadovaného úhlu uvolněte uzamykací tlačítko pro nastavení sklonu řezací hlavy (8).

NASTAVENÍ PŘÍDAVNÉ RUKOJETI (OBR. 10)

1. Stiskněte zajišťovací tlačítko (4) a podržte ho.
2. Posuňte přídatnou rukojeť doleva nebo doprava až do požadované pozice.
3. Uvolněte zajišťovací tlačítko (4).

KONTROLA STAVU AKUMULÁTORA

Stiskněte tlačítko na bateriích pro rozsvícení světelného ukazatele.

4 LED světla = baterie je plná nabitá

3 LED světla = nabití přibližně na 60%

2 LED světla = nabití přibližně na 40%,

1 LED světlo = nabití přibližně na 20

Pokud LED světlo nesvítí akumulátor je vybitý.

MONTÁŽ A DEMONTÁŽ AKUMULÁTORU (OBR. 11)

Akumulátor vložte do zařízení v směru zobrazeném na obr. 11.

Pro vyjmutí akumulátoru stiskněte uvolňovací tlačítko a následně akumulátor vyjměte ze zařízení potáhnutím směrem dozadu.

ZAPNUTÍ / VYPNUTÍ (OBR. 12)

Zapnutí: Stiskněte bezpečnostní tlačítko (1) a podržte ho, stiskněte spínač (2).

Vypnutí: Uvolněte spínač (2).

DOPORUČENÉ RADY

- Akumulátorové nářadí je vždy v provozním stavu. Proto by měl být spínač vždy v poloze OFF, když se zařízení nepoužívá nebo přenáší.
- Pro správné sečení, při chůzi vpřed pohybujte vyžínáčům ze strany na stranu a držte jej pod úhlem 30 °.
- Proveďte několik postupných řezů v případě sečení vysoké trávy.

ÚDRŽBA

- Před zahájením jakékoliv kontroly nebo údržby, zařízení vypněte a vytáhněte akumulátor ze zařízení.
- Větrací otvory motoru udržujte stále čisté.
- Nikdy nečistěte nebo nestříkejte na zařízení vodu. Kryt motoru vyčistěte měkkým navlhčeným hadříkem. Nikdy nepoužívejte čisticí prostředky nebo rozpouštědla jako je benzín, alkohol, čpavek apod! Tato rozpouštědla mohou poškodit plastové části výrobku.

OCHRANA ŽIVOTNÍHO PROSTŘEDÍ



Aby se zařízení nepoškodilo během přepravy, je dodáváno zabalené v pevném obalu. Většina z obalových materiálů je recyklovatelná. Tyto materiály odneste do sběrný na recyklaci. Vyřazená zařízení předejte na prodejně. Prodejna zajistí likvidaci ekologickým způsobem. Vyřazené elektrické spotřebiče jsou recyklovatelné a nesmí se vyhazovat spolu s domácím odpadem! Prosíme vás, abyste nám aktivně pomáhali zachovat zdroje a chránit životní prostředí tak, že tento spotřebič zanesete do sběrného střediska (pokud máte tuto možnost).

WORCRAFT

PROFESSIONAL

Záruční list / Warranty

Výrobní číslo:	Dátum prodeje:	Podpis a razítko prodejce:

Meno zákazníka (název firmy):	Adresa zákazníka (sídlo firmy):

Zákazník svým podpisem potvrzuje, že mu bylo zařízení předvedeno a vysvětleno, že byl seznámen s návodem k obsluze, nasazením a užíváním stroje a že mu zařízení bylo vydáno kompletní.	Podpis zákazníka:

Záznamy o reklamaci – záručních opravách

Dátum přijetí reklamace:	Datum ukončení reklamace:	Evidenční číslo reklamace:	Podpis převedené záruční opravy (Záznam o neoprávněné reklamaci)	Razítko servisního technika:

Podmínky záruky

- Dodavatel poskytuje na tento výrobek záruční dobu uvedenou v tomto záručním listu za podmínek dodržení způsobu používání a skladování výrobku v souladu s platnými podmínkami a normami, jako i návodem k obsluze. Záruční doba začíná běžet od data prodeje. Záruka na baterie je 12 měsíců.
- Prodoužená záruční doba 5 let se poskytuje na výrobek za podmínek, že tento výrobek je dodavatelem označený v seznamu výrobků s prodouženou zárukou, konečným zákazníkům je spotřebitel a výrobek nebude používán na komerční nasazení. Prodoužená záruka je podmíněna pravidelnými servisními prohlídkami v autorizovaných servisních střediscích dodavatele.
- Záruční doba se prodoužuje o dobu, po kterou byl výrobek v záruční opravě a je o tom uveden záznam v seznamu o záručních opravách tohoto záručního listu. Právo na záruční opravu si spotřebitel může uplatnit v některém autorizovaném servisním středisku, podle příloženého seznamu A servisních středisek. Servisní střediska B převádějí záruční opravy pouze na produkty, které byly prodány v jejich provozech. Seznam servisních středisek je pravidelně aktualizován u prodejců a na stránce dovozu: www.strendpro.sk.
- Servisní středisko je povinné zajistit záruční opravu v zákonem stanovené lhůtě. Zákonem stanovená lhůta pro vyřízení reklamace začíná běžet dnem následujícím po datu přijetí reklamace v servisním středisku..
- Bezplatná záruční oprava nemůže být uplatňována pokud jde o poruchy, které byly způsobeny používáním výrobku v rozporu s ustanoveními uvedenými v návodu k obsluze, nesprávnou manipulací, mechanickým poškozením, běžným mechanickým opotřebením dílů způsobeným provozem stroje, vinou obsluhy, živelnou pohromou, neoprávněným zásahem do výrobku, poruchy zapříčiněné použitím nevhodných náhradních dílů, použitím nevhodného paliva, a zřejmě přetížení stroje v důsledku trvalého překračování horní hranice výkonu. Práce spojené s čištěním, základní údržbou, ošetřováním nebo nastavením zařízení, které může převést obsluha a jsou uvedeny v návodu k obsluze, nespádají do rozsahu záruky.
- Za běžné opotřebením dílů se zvažují hlavně opotřebením: všech rotujících a pohyblivých částí, řezných částí a jejich krytů, střížných šroubů a klínů, převodových a klínových řemenů, řetězových převodů, třecí plochy brzd a spojek, dezény pneumatik a díly běžné údržby jako jsou: vzduchové, hydraulické a olejové filtry, zapalovací svíčky, olejové a chladicí náplně.
- Z prodoužené záruky jsou vyjmuty části strojů a zařízení, na které je konkrétní výrobce poskytuje kratší záruku jako dodavatel na samotný výrobek, ve kterém jsou namontovány. Do této kategorie částí patří: akumulátory, žárovky a podobně.
- Právo uplatnit nároky plynoucí ze záruky má vlastník výrobku, pokud tak učiní nejpozději v poslední den záruční doby.
- Při reklamaci se postupuje podle příslušných ustanovení občanského zákoníku a Zákona o ochraně spotřebitele.
- Servisní prohlídky, které jsou podmínkou prodoužené 5 leté záruky, musí být prováděny pouze v autorizovaném servisním středisku dodavatele, v pravidelných intervalech a období mezi jednotlivými prohlídkami nesmí překročit dobu 12 měsíců. První servisní prohlídka musí být provedena nejpozději do 12 měsíců od data prodeje výrobku. Servisní prohlídky provádějí servisní střediska v období posledních tří a prvních dvou měsíců kalendářního roku. Každá servisní prohlídka musí být zaznamenána v tomto záručním listě s uvedeným datem prohlídky, podpisem a razítkem servisního střediska. Servisní prohlídkou se rozumí kontrola stroje, výměna náplní a filtrů dle doporučení výrobce, výměna opotřebených a poškozených dílů, které mohou ovlivnit poškození nebo opotřebením jiných dílů a samotné nastavení stroje. Úkon servisní prohlídky a použitý materiál se účtuje dle platného ceníku servisního střediska.

Při uplatňování reklamace je reklamující povinen předložit k reklamaci čistý a kompletní výrobek, doklad o koupi nebo vyplněný a potvrzený záruční list. V případě prodoužené záruky, záznamy o servisních prohlídkách a daňové doklady za jednotlivé prohlídky. Při nesplnění některé z podmínek prodoužené záruky uvedené v tomto záručním listu, se na výrobek poskytuje záruční doba 2 roky.

ZÁRUČNÍ A POZÁRUČNÍ SERVIS PROVÁDÍ ZÁSTUPCE VÝROBCE

Zplnomocněný zástupce výrobce: Slovakia Trend Export-Import s.r.o., Michalovská 87/1414, 073 01 Sobrance

Fax: (056) 652-2329 Tel: 0915 392 687 E-mail: servis@slovakia-trend.sk



AKUMULÁTOROS VÁGÓGÉP

HASZNÁLAT

Az akkus vágógép fű és fű elnyírására szolgál 125 mm magasságig, amelyet fűnyíróval nem lehet kaszálni. A rendeltetészerű használat a 0 ° C és 40 ° C közötti környezeti hőmérsékletre vonatkozik.

A készüléket csak rendeltetésének megfelelően használja. Minden más felhasználás nem rendeltetészerű használatnak minősül. A nem rendeltetészerű használatból eredő károkért vagy sérülésekért a felhasználó / üzemeltető és nem a gyártó felelős. Kérjük, vegye figyelembe, hogy ezt a készüléket nem kereskedelmi vagy ipari használatra tervezték. A garancia nem érvényes, ha a készüléket kereskedelmi, ipari vagy hasonló célokra használják.







TECHNIKAI PARAMÉTEREK







	FESZÜLTSG	20 V	
	KAPACITÁS	2 vagy 4 Ah	
	FORULATOK MEGTERHELÉS NÉLKÜL	9 000 perc ⁻¹	
	FOGÁSSZÉLESSÉG	Vágó kés	Ø 240 mm
		Húr	Ø 250 mm
	SÚLY	1,6 kg	

A KÉSZÜLÉK RÉSZEI

1	Biztonsági gomb	11	Vágókés
2	Kapcsoló	12	Védőív
3	Kiegészítő fogantyú	13	Húr fej
4	Zár gomb	13A	A húrfej alsó fedele
5	Hüvely a fogantyú szögének beállításához	13B	Csavar
6	Hüvely a fogantyú hosszának beállításához	13C	Húr cséve
7	Teleszkópos fogantyú	13D	A húrfej felső borítója
8	Rögzítő gomb a vágófej dőlésszögének beállításához	14	20 db vágókés
9	Védőborítás	15	Szilon 15 m
10	Vágófej		

JELMAGYARÁZAT

	Általános veszély figyelmeztetés.
	Olvassa el a használati utasítást.
	Viseljen védőkesztyűt.
	Ne dolgozzon esőben, és ne hagyja kint a készüléket, ha esik.
	Ne dobja ki a szokásos háztartási hulladékkal. Ehelyett forduljon környezetbarát módon az újrahasznosító központokhoz. Kérjük, vigyázzon a környezet védelmére.
	A termék megfelel a vonatkozó európai irányelveknek, és elvégezték ezen irányelvek megfelelőségének értékelési módszerét.
	Ehhez a csomagoláshoz pénzügyi hozzájárulást fizettek a visszavételért és az újrahasznosítás útján történő további feldolgozásáért

	A csomagolóanyagok újrahasznosíthatók. Kérjük, ne dobja a csomagolóanyagokat a kommunális hulladékba, hanem adja le a másodlagos nyersanyagok gyűjtőhelyén.
	FIGYELEMESZTETÉS! Mielőtt bármilyen ellenőrzést vagy karbantartást elkezdené, kapcsolja ki a készüléket, és vegye ki az akkumulátort a véletlen beindítás és az esetleges sérülések elkerülése érdekében.
	Védelmi osztály III.
	Garantált hangteljesítmény.
	Fennáll annak a veszélye, hogy kidobnak olyan tárgyakat, mint pl apró kövek, amelyek veszélyeztethetik a kezelőt, más embereket. Figyelmeztetés: Üzem közben tartson biztonságos távolságot a készüléktől.
	Tartsa a közelben tartózkodókat biztonságos távolságban

ÁLTALÁNOS BISZTONSÁGI ELŐÍRÁSOK AZ ELEKTROMOS SZERSZÁMHOZ

Olvassa el az elektromos szerszámhoz melléktelt biztonsági figyelmeztetéseket, utasításokat, illusztrációkat és specifikációkat. Az alábbi utasítások figyelmen kívül hagyása áramütést, tüzet és / vagy súlyos sérülést okozhat.

1) MUNKAHELYI BISZTONSÁG

- A munkahelyet tisztán és jól megvilágítva kell tartani. A rendetlenség és a sötét terek gyakran okoznak baleseteket.
- Ne használjon elektromos kéziszerszámot robbanásveszélyes környezetben, ahol gyúlékony folyadékok, gázok vagy por vannak jelen. Az elektromos szerszámokban szikrák keletkeznek, amelyek meggyújthatják a port vagy a füstöt.
- A gyermekeket és más személyeket tartsa távol az elektromos szerszámtól, amikor használja. Ha zavart, elveszítheti uralmát tevékenysége felett.

2) ELEKTROMOS BISZTONSÁG

- Az elektromos szerszám csatlakozójának illeszkednie kell a hálózati csatlakozóaljzathoz. Soha ne módosítsa az el. tápkábel. Soha ne csatlakoztasson biztonsági túvel ellátott szerszámokat a hálózati kábel csatlakozójához osztókkal vagy más adapterekkel. A sértetlen dugók és a megfelelő aljzatok csökkentik az áramütés kockázatát. A sérült vagy kusza tápkábelek növelik az áramütés kockázatát. Ha a tápkábel megsérült, azt egy speciális hálózati kábelre kell cserélni, amelyet a gyártótól vagy annak meghatalmazott képviselőjétől szerezhet be.
- A kezelő nem érinthet testével földelt tárgyakat, mint pl csövek, központi fűtőtest, tűzhelyek és hűtőszekrények. Az áramütés veszélye nagyobb, ha teste a földhöz van csatlakoztatva.
- Ne tegye ki az elektromos kéziszerszámot esőnek, nedvességnek vagy víznek. Soha ne érintse meg az elektromos kéziszerszámot nedves kézzel. Soha ne mossa az elektromos kéziszerszámokat folyó víz alatt, és ne merítse vízbe.
- A kábelt nem szabad túlterhelni. Soha ne használja a zsinórt az elektromos szerszám dugójának hordozására, húzására vagy húzására. A kábelt nem szabad kitenni hőnek, olajnak, éles éleknek vagy mozgó alkatrészeknek. A sérült vagy kusza vezetékek növelik az áramütés kockázatát.
- Soha ne dolgozzon olyan eszközökkel, amelyek károsították az áramot. kábel vagy villát vagy a földre esett, és bármilyen módon megsérül.
- Ha az elektromos kéziszerszámot szabadban használja, használjon kültéri használatra alkalmas hosszabbítót. Kültéri használatra alkalmas vezeték használata csökkenti az áramütés kockázatát
- Ha nedves környezetben használja az elektromos kéziszerszámot, akkor használjon RCD-vel védett tápegységet. Az RCD használata csökkenti az áramütés kockázatát. Az "RCD" kifejezés helyébe "főmegszakító (GFCI)" vagy "szivárgásmegszakító (ELCB)" léphet.
- Tartsa az el. kéziszerszámokat kizárólag szigetelt fogófelületek mögött, mivel a vágó- vagy fúróeszköz működés közben érintkezhet egy rejtett huzallal vagy saját zsinórjával.

3) SZEMÉLYI BISZTONSÁG

- Elektromos szerszám használatakor legyen óvatos és éber, maximális figyelmet fordítva az elvégzett tevékenységre. Fókuszáljon a munkára. Ne működtesse az elektromos kéziszerszámot, ha fáradt vagy kábítószert, alkohol vagy gyógyszer hatása alatt áll. Az elektromos kéziszerszám használata közben akár pillanatnyi figyelmetlenség is súlyos személyi sérülést okozhat. Amikor az el. ne egyen, igyon és ne dohányozzon szerszámokkal.
- Viseljen védőfelszerelést. Mindig viseljen szemvédőt. Használjon az elvégzendő munkának megfelelő védőfelszerelést. Védőeszközök, mint pl a munkakörülményeknek megfelelően használt légzőkészülék, csúszásgátló biztonsági cipő, fejfedő vagy hallásvédő csökkenti a személyi sérülés kockázatát.
- Kerülje el az áramellátás véletlen bekapcsolását. eszközöket. Ne vigyen magával e-mailt. egy szerszám, amely a hálózatra van csatlakoztatva, ujjával a kapcsolón vagy a ravaszon. A tápegységhez való csatlakoztatás előtt győződjön meg arról, hogy a kapcsoló vagy a kioldó "kikapcsolt" helyzetben van. Az el. szerszámok ujjával a kapcsolón vagy a dugó csatlakoztatásával el. a bekapcsolt elektromos szerszámok súlyos sérüléseket okozhatnak.
- Bekapcsolás előtt az el. a szerszámok eltávolítják az összes beállító csavarkulcsot és szerszámot. A beállító csavarkulcs vagy szerszám, amely az elektromos kéziszerszám forgó részéhez marad, személyi sérülést okozhat.
- Mindig tartsa be a stabil testtartást és egyensúlyt. Csak ott dolgozzon, ahol biztonságosan elérheti. Soha ne becsülje túl a saját erejét. Ne használjon elektromos kéziszerszámot fáradt állapotban.
- Öltözz megfelelően. Viseljen munkaruhát. Ne viseljen laza ruházatot vagy ékszert. Ügyeljen arra, hogy haja, ruhája, kesztyűje vagy más testrésze ne kerüljön túl közel az el forgó vagy forró részeihez. eszközöket.
- Csatlakoztassa az el. porszívó eszközök. Ha az el. Ha a szerszám csatlakoztatható porgyűjtő vagy elszívó berendezéshez, győződjön meg arról, hogy megfelelően csatlakoztatta és használta. Az ilyen eszközök használata csökkentheti a por által okozott veszélyeket.
- Rögzítse a munkadarabot. Asztalos szorítóval vagy satuval rögzítse a megmunkálandó munkadarabot.
- Ne használjon semmilyen eszközt, ha alkohol, drog, gyógyszer vagy más kábítószert vagy függőséget okozó anyag hatása alatt áll. j) Ezt a készüléket nem alkalmasak csökkent fizikai, érzékszervi vagy mentális képességekkel rendelkező személyek (beleértve a gyermekeket), illetve tapasztalat és tudás hiányában való használatra, kivéve, ha személyük felelős személy felügyeletet vagy utasítást kapott a készülék használatára vonatkozóan. biztonság. A gyermekeket felügyelet alatt kell tartani, hogy ne játsszanak a készülékkel.

4) AZ ELEKTROMOS SZERSZÁM HASZNÁLATA ÉS KARBANTARTÁSA

- El. mindig válassza le a szerszámot az el. hálózatok bármilyen probléma esetén a munkahelyen, minden tisztítás vagy karbantartás előtt, minden transzfer során és a tevékenység végén! Soha ne dolgozzon el. szerszámokat, ha bármilyen módon megsérült.
- Ha a készülék szokatlan hangot vagy szagot kezd kiadni, azonnal hagyja abba a munkát.
- Ne terhelje túl az elektromos szerszámokat. Az elektromos szerszámok jobban és biztonságosabban működnek, ha olyan sebességgel dolgozik velük, amelyre tervezték őket. Használja a feladathoz megfelelő szerszámot. Egy megfelelő szerszám jól és biztonságosan elvégzi azt a munkát, amelyre gyártották.
- Ne használjon olyan elektromos kéziszerszámot, amelyet a vezérlőkapcsolóval nem lehet biztonságosan be- és kikapcsolni. Az ilyen eszközök használata veszélyes. A sérült megszakítót egy hitelesített szervizben kell megjavítani.
- Húzza ki a szerszámot az elektromos hálózathoz, mielőtt bármilyen beállítást, tartozékcsere vagy karbantartást végez. Ez az intézkedés csökkenti a véletlen indítás kockázatát.
- A nem használt elektromos szerszámokat tartsa távol gyermekektől és illetéktelen személyektől. A tapasztalatlan felhasználók által használt elektromos szerszámok veszélyesek lehetnek. Az elektromos szerszámokat száraz és biztonságos helyen tárolja.
- Óvatosan tartsa jó állapotban az elektromos szerszámot. Rendszeresen ellenőrizze a mozgó alkatrészek beállítását és mozgékonyágát. Ellenőrizze, hogy a védőburkolatok vagy más alkatrészek nem sérültek -e az elektromos szerszám biztonságos működésében. Ha a szerszám megsérült, javítsa meg, mielőtt újra használná. Sok sérülést az elektromos szerszám szakszerűtlen karbantartása okoz.
- A vágószerszámokat tartsa élesen és tisztán. A megfelelően karbantartott és élezett szerszámok

megkönnyítik a munkát, csökkentik a sérülések kockázatát, és a velük végzett munka jobban irányítható. A használati útmutatóban leírtaktól eltérő vagy az importőr által ajánlott kiegészítők használata károsíthatja a szerszámot és sérülést okozhat.

- Szerszámgépek, tartozékok, munkaeszközök stb. használja ezeket az utasításokat és az adott elektromos szerszámra előírt módon, figyelembe véve a munkakörülményeket és az elvégzett munka típusát. A szerszámnak a rendeltetésétől eltérő célra történő használata veszélyes helyzetekhez vezethet.

5) AZ AKKUMULÁTOR SZERSZÁM HASZNÁLATA

- Az akkumulátor behelyezése előtt győződjön meg arról, hogy a kapcsoló "0-off" állásban van. Az akkumulátor behelyezett szerszámba való behelyezése veszélyes helyzeteket okozhat.

- Az akkumulátor töltéséhez csak a gyártó által előírt töltőket használja. A töltő más típusú akkumulátorhoz történő használata károsíthatja azt, és tüzet okozhat.

- Csak a szerszámhoz tervezett akkumulátorokat használjon. Más elemek használata sérülést vagy tüzet okozhat.

- Ha az akkumulátort nem használja, tartsa távol fémtárgyaktól, például pólusoktól, csavaroktól, csavaroktól és más apró fémtárgyaktól, amelyek az akkumulátor egyik érintkezőjét a másikkal köthetik. Az akkumulátor rövidzárlata sérülést, égési sérülést vagy tüzet okozhat.

- Óvatosan bánjon az elemekkel. Ha gondatlanul kezelik, vegyszer szivároghat az akkumulátorból. Kerülje a vele való érintkezést. Ha mégis érintkezik ezzel a vegyszerrel, mossa le az érintett területet folyó vízzel. Ha vegyszer kerül a szemébe, azonnal forduljon orvoshoz. Az akkumulátor vegyszere súlyos sérülést okozhat.

- Ne tegye ki az akkumulátort vagy a szerszámot tűz vagy túlzott hő hatásának. Tűznek vagy 130 ° C feletti hőmérsékletnek kitéve robbanást okozhat.

- A sérült vagy újjáépített akkumulátort vagy szerszámot nem szabad használni. A sérült vagy módosított elemek kiszámíthatatlanul viselkedhetnek, tüzet, robbanást vagy sérülésveszélyt okozva.

6) SZERVIZ

- Az elektromos szerszámot szakképzett szerelővel szervizeltesse. Csak azonos alkatrészeket szabad használni. Ez biztosítja az elektromos szerszám biztonságát.

BISZTONSÁGI ELŐÍRÁSOK AZ AKKUMULÁTOROS VÁGÓGÉPHEZ

- A terméket nem olyan személyek (beleértve a gyerekeket) is használhatják, akik fizikai, érzékszervi vagy mentális képtelenségei, vagy a tapasztalat és ismeretek hiánya miatt nem tudják biztonságosan használni a terméket, kivéve, ha személy felügyeli őket, vagy utasítja őket a készülék használatára. felelős a biztonságukért. Vigyázzon a gyerekekre, hogy ne játszassanak a termékkel.

- Soha ne engedje meg gyermekeknek vagy más személyeknek, akik nem ismerik alaposan a vezeték nélküli nyíró. Egyes országok előírásai korlátozhatják a kezelő életkorát. Amikor nem használja, tárolja az akkus vágót gyermekektől távol.

- Soha ne használja az akkus nyíró hiányzó, sérült vagy helytelenül felszerelt védőburkolatokkal.

- Használat előtt vagy idegen tárgyakkal való érintkezés (ütközés) után ellenőrizze az akkumulátorvágó minden alkatrészét kopás vagy sérülés szempontjából, és szükség esetén javítsa ki őket, mielőtt tovább használja.

- Soha ne dolgozzon az akkus vágóval, ha fáradt, beteg, alkohol, drog vagy gyógyszer hatása alatt áll.

-Viseljen hosszú nadrágot, erős cipőt és munkakesztyűt. Ne viseljen laza ruházatot, ékszereket, rövidnadrágot, szandált, és soha ne dolgozzon mezítláb. Ha hosszú haja van, kösse a vállára, nehogy elkapja a készülék mozgó részei.

- Az akkus trimmer használatakor viseljen védőszemüveget és fülvédőt.

- Mindig tartsa be a stabil testtartást és egyensúlyt. Soha ne becsülje túl magát.

- Soha ne használja az akkus vágót, ha más emberek, különösen gyermekek vagy háziállatok vannak a közvetlen közelben.

- A kezelő vagy a felhasználó felelősséggel tartozik más személyeknek okozott sérülésekért és károkért, illetve anyagi kárukért.

- Várja meg, amíg teljesen leáll, mielőtt megérinti a vágófejet. Az akkus trimmer kikapcsolása után a vágófej

továbbra is forog, és sérülést okozhat.

- Az akkus trimmerrel csak nappali fényben vagy jó mesterséges megvilágításban dolgozzon.
- Ne működtesse az akkus nyírórt rossz időben, különösen vihar közeledtével.
- Az akkus trimmer használata nedves fűben csökkenti a munkavégzést.
- Hordáskor kapcsolja ki az akkumulátor trimmerét.
- Csak akkor kapcsolja be az akkus vágót, ha keze és lába megfelelő távolságra van a forgó vágóelemektől.
- A vágófej cseréje előtt vegye ki az akkumulátort a gépből.
- Soha ne használjon fém vágóelemeket.
- Rendszeresen ellenőrizze és karbantartja az akkus vágót.
- Az akkus vágót csak hivatalos szervizben javíttassa.
- Mindig győződjön meg arról, hogy a szellőzőnyílások tiszták, szennyeződésektől és füvektől mentesek.

- Kapcsolja ki az elemvágót, és vegye ki az akkumulátort a készülékből:

- a) amikor eltávolodik a készüléktől,
 - b) a vágófej cseréjekor,
 - c) amikor megvizsgálja, tisztítja vagy bármi mást végez a berendezésen (javítja),
- Tárolja az akkus vágót biztonságos és száraz helyen, gyermekektől elzárva. Ne helyezzen rá más tárgyakat.
 - A biztonság érdekében mindig azonnal cserélje ki a kopott vagy sérült alkatrészeket.
 - Győződjön meg arról, hogy eredeti Worcraft pótalkatrészeket használ.
 - Soha ne indítsa el az akkus vágót, mielőtt összeszerelné az összes vonatkozó alkatrészt.

BISZTONSÁGI ELŐÍRÁSOK AZ AKKUMULÁTORHOZ ÉS TÖLTŐHÖZ

- Az akkumulátor és a töltő első használata előtt figyelmesen olvassa el a használati utasítást.
1. Ellenőrizze, hogy a hálózaton elérhető elektromos áram megegyezik -e az akkumulátortöltőn láthatóval.
 2. Ne engedje, hogy nedvesség, eső vagy fröccsenő víz érje az akkumulátor töltési helyét.
 3. Ne töltse az akkumulátort, ha a hőmérséklet 10°C alatt vagy 40°C felett van. Az akkumulátor szélsőséges hőmérsékleten történő töltése lerövidítheti annak élettartamát.
 4. A sérült akkumulátort, amely már nem tölthető, veszélyes hulladékként kell kezelni. Ne dobja az akkumulátort szemébe, tűzbe vagy vízbe.
 5. Csak a gyártó által a készülékhez használt akkumulátorokat és töltőket használjon.
 6. Tartsa tisztán a töltőt, portól és szennyeződéstől mentesen.
 7. A készülék javítása előtt mindig vegye ki az akkumulátort.
 8. Fedje le az akkumulátor érintkezőit a rövidzárlat elkerülése érdekében.
 9. Kerülje a robbanásveszélyt!
 10. Ne dohányozzon az akkumulátor töltése közben vagy a tárolási helyen. A hibás elemekből robbanásveszélyes hidrogéngáz szivároghat, amely nyílt lángtól vagy szikrától meggyulladhat.
 11. Tűz esetén próbálja meg eloltani a tüzet.
 12. Töltés közben az akkumulátor és a töltő kissé felmelegszik.

Vegyveszély:

Ne nyissa ki az akkumulátort. Védje az akkumulátort az ütéstől. Ha elektrolit szivárog az akkumulátorból, kerülni kell a bőrrel való érintkezést. Ha azonban az elektrolit a bőrrel érintkezik, azonnal öblítse le az érintett területet vízzel. Ha szembe kerül, azonnal orvoshoz kell fordulni.

Töltés:

Csatlakoztassa a 230 V -os tápegységet, és csatlakoztassa a töltőkábelt a töltőmodulhoz. Helyezze be az akkumulátort a töltőbe, győződjön meg róla, hogy a polaritás (+/-) helyes! A piros jelzőfény világít, amikor az akkumulátor töltődik. Fontos: Ha a piros jelzőfény nem világít azonnal az éppen használt akkumulátor behelyezése után, húzza ki az akkumulátort, és néhány perc múlva tegye vissza a töltőbe. A normál töltési idő körülbelül 1-1,5 óra. Ezen idő elteltével a töltő biztosítja a teljesen feltöltött állapot elérését. Az akkumulátort hőbiztosíték védi a túltöltés ellen, így sokáig sérülés nélkül (de legfeljebb 24 órán keresztül) maradhat a töltőben. Az akkumulátor és a töltő állandó hőmérsékletre történő felmelegítése normális, és nem jelez

sérülést. A jelentősen lerövidült akkumulátor -élettartam azt jelenti, hogy az akkumulátort ki kell cserélni.

SZERELÉS ÉS HASZNÁLAT

A szerelés előtt kapcsolja ki a készüléket, és vegye ki az akkumulátort a készülékből, nehogy véletlenül beinduljon és megsérüljön.

A VÉDŐBURKOLAT SZERELÉSE (3. ÁBRA)

1. Csavarhúzóval távolítsa el a csavart.
2. Helyezze a védőburkolatot a vágófej megfelelő lyukába. A fedél behelyezése után próbálja meg kézzel kihúzni, hogy biztosan rögzítve legyen.
2. Rögzítse csavarhúzóval és a mellékelt csavarokkal.

A VÁGÓ KÉS SZERELÉSE (4. ÁBRA)

1. A vágókés felszerelése előtt ellenőrizze, hogy nem sérült -e meg.
2. Szerelje fel először a vágókést a nagyobb nyílással a vágófejre.
3. Csúsztassa ki a vágókést a vágófejből. Miután behelyezte a kést a kisebb lyukba, a kés biztonságosan rögzítve van.

A KIEGÉSZÍTŐ FOGANTYÚ SZERELÉSE (5. ÁBRA)

1. Nyomja meg mindkét oldalon a reteszelő gombot (4).
2. Csúsztassa a segédfogantyút, amíg a reteszelő gomb (4) vissza nem áll eredeti helyzetébe, kattanást nem hall.

A SZILON SZERELÉSE (6. ÁBRA)

A KIEGÉSZÍTŐ FOGANTYÚ SZÖG BEÁLLÍTÁSA (7. ÁBRA)

1. Ujjával csúsztassa hátra a fogantyú szöghüvelyét (5), és tartsa meg.
2. Fogja meg a fő fogantyút, és forgassa el 90 ° -ban vagy 180 ° -ban.

A FOGANTYÚ HOSZÁNAK BEÁLLÍTÁSA (8. ÁBRA)

1. Lazítsa meg a fogantyú hosszának állító hüvelyét (6).
2. Állítsa be a kívánt fogantyú hosszát.
3. Húzza meg ismét a fogantyúhossz -beállító hüvelyt (6).

A VÁGÓ FEJ HAJLÁSÁNAK BEÁLLÍTÁSA (9. ÁBRA)

1. Nyomja meg és tartsa lenyomva a vágófej dőlésgátló gombját (8).
2. Mozgassa a vágófejet felfelé vagy lefelé a kívánt szögbe.
3. Amikor elérte a kívánt szöget, engedje el a vágófej dőlésgátló gombját (8).

A KIEGÉSZÍTŐ FOGANTYÚ BEÁLLÍTÁSA (10. ÁBRA)

1. Nyomja meg és tartsa lenyomva a lezáró gombot (4).
2. Csúsztassa a segédfogantyút balra vagy jobbra a kívánt helyzetbe.
3. Engedje el a rögzítő gombot (4).

AZ AKKUMULÁTOR ELLENŐRZÉSE

Nyomja meg az akkumulátor gombot a jelzőfény bekapcsolásához.

4 LED világít = az akkumulátor teljesen fel van töltve

3 LED lámpa = körülbelül 60% -os töltöttség

2 LED lámpa = körülbelül 40%-os töltés,

1 LED fény = töltés kb

Ha a LED nem világít, az akkumulátor lemerült.

AZ AKKUMULÁTOR ÖSZE ÉS SZÉTSZERELÉSE (11. ÁBRA)

Helyezze be az akkumulátort a készülékbe az ábrán látható irányban. 11.

Az akkumulátor eltávolításához nyomja meg a kioldógombot, majd húzza hátra az akkumulátort.

BEKAPCSOLÁS/KIKAPCSOLÁS (12. ÁBRA)

Bekapcsolás: Nyomja meg és tartsa lenyomva a biztonsági gombot (1), majd nyomja meg a kapcsolót (2).

Kikapcsolás: Engedje el a kapcsolót (2).

AJÁNLOT TANÁCSOK

- Az akkus szerszám mindig üzemképes. Ezért a kapcsolónak mindig OFF helyzetben kell lennie, amikor a készülék nincs használatban vagy hordozva.
- A helyes fűnyírás érdekében, ha előre halad, mozgassa a vágót egyik oldalról a másikra, és tartsa 30 ° -os szögben.
- Vágjon többször egymás után, ha magas fűvet nyír.

KARBANTARTÁS

- Minden ellenőrzés vagy karbantartás megkezdése előtt kapcsolja ki a készüléket, és vegye ki az akkumulátort a készülékből.
- A motor szellőzőnyílásait mindig tartsa tisztán.
- Soha ne tisztítson vagy permetezzen vizet a készülékre. Tisztítsa meg a motor burkolatát puha, nedves ruhával. Soha ne használjon tisztítószereket vagy oldószereket, például benzint, alkoholt, ammóniát stb.! Ezek az oldószerek károsíthatják a termék műanyag részeit.

KÖRNYEZETVÉDELEM



A készülék szállítás közbeni károsodásának elkerülése érdekében erős csomagolásban szállítjuk. A legtöbb csomagolóanyag újrahasznosítható. Vigye ezeket az anyagokat egy gyűjtőhelyre újrahasznosítás céljából. A kidobott eszközöket a boltban dobja ki. Az üzlet környezetbarát módon gondoskodik az ártalmatlanításról. Az eldobott elektromos készülékek újrahasznosíthatók, és nem szabad a háztartási hulladékkal együtt megsemmisíteni! Kérjük, segítsen nekünk az erőforrások aktív megőrzésében és a környezet védelmében azzal, hogy ezt a készüléket egy gyűjtőközpontba viszi (ha van ilyen lehetősége.).

WORCRAFT

PROFESSIONAL

Garancialevél/Warranty

Modellszám:	Eladás dátuma:	Eladó aláírása és pecsétje:

Ügyfél neve (cég neve):	Ügyfél címje (Cég címje):

Az ügyfél az aláírásával megerősíti, hogy a készüléket bemutatták és elmagyarázták neki, hogy ismeri a gép üzemeltetésére és használatára vonatkozó utasításokat, valamint hogy a készülék teljesen volt neki kiadva.	Ügyfél aláírása:

Jegyzések a panszokról – jótálási javítások

A panasz elfogadásának dátuma:	A panasz befejezésének dátuma:	A panasz száma:	Aláírás az átvett jótálási javításról (Jegyzések a jogosulatlan panszról)	Serviztechnikus pecsétje:

Jótállás feltételek

- A szállító biztosítja a termék jótállását amely szerepel a garancialevelen a feltétellel, hogy a használat és tárolás összhangban lesz a feltételekkel és normákkal, valamint a használati utasítással. A garanciaidő az értékesítés időpontjától kezdődik.
A jótálási idő a töltőkre 12 hónap.
- A kiterjesztett garanciát 5 éves időszakra nyújtják a feltétellel, hogy a termék bevan írva a hoszab garancia termékek listájára, az utolsó használó a vevő, es nemlesz használva kereskedelmi célokra. A kiterjesztett jótállás rendszeres szervizellenőrzést igényel a szállító hivatalos szervizközpontjában.
- A garancia időtartama meghosszabbodik a termék garanciális idejével mikor a szervizközpontba volt javításba, és a jótállási lapon felvann jegyezve ez az idő. A jótállási igényt a fogyasztó igényelheti egy hivatalos szervizközpontban, a mellékelt "A" szervizközpont lista szerint. A "B" szervizközpontokba csak ojan termékeken végeznek javításokat amelyeket ott adtak ell. A szervizközpontok listáját rendszeresen frissítik a gyártók és az import oldalon: www.strendpro.sk.
- A Szervizközpontnak a törvényi határidőn belül jótállási javítást kell biztosítania. A panaszkezelés törvényes határideje a panasz kézhezvételét követő napon kezdődik
- Az ingyenes garanciális javítás nem alkalmazható a termék helytelen használatából eredő hibákra, az üzemeltetési utasítás okal elentétben, a nem megfelelő kezelésének, a gép mechanikai károsodásra, az általános mechanikai károsodásra amely általános használatkor keletkezik, az üzemeltető helytelen használatára, természeti katasztrófaéknál, a termékkel való illetéktelen beavatkozásnál, a nem megfelelő pótalkatrészek használatánál a nem megfelelő tüzelőanyag használatnál és a látszólagos gépi túlterhelés következtében fellépő hibáknál a felső teljesítmény határ folyamatos túllépése miatt. Az üzemeltető által kezelhető, és a használati utasításban felsorolt tisztítási, karbantartási, gondoskodás és a beállítási munkák nem tartoznak a jótállás hatálya alá.
- Az alkatrészek kopásának elsősorban ojan alkatrészek kopása érhető mind: minden forgó és mozgó alkatrész, vágó rész és burkolat, kapcsok és ékek, fogaskerekek és ékszíjak, láncos fogaskerekek, súrlódás és tengelykapcsoló súrlódó felületek, gumiabroncs futófelületek és rutinszerű karbantartási alkatrészek, mint például: , hidraulikus és olajsűrűk, gyújtógyertyák, olaj- és hűtőfolyadék-kazetták
- A kiterjesztett garanciából kivannak hagyva olyan gépek és berendezések mentesített részeit, amelyeknél az adott gyártó rövidebb garanciát nyújt, mint maga a termék gyártója. Ez a kategória magában foglalja: akkumulátorok, izzók és hasonlók
- A garancia alá tartozó igények igénybeviteléhez való jog a termék tulajdonosa, feltéve hogy ezt legkésőbb a jótállási időszak utolsó napján teszi meg.
- A követelések feldolgozása a Polgári Törvénykönyv és a Fogyasztóvédelmi Törvény vonatkozó rendelkezéseinek megfelelően történik.
- A meghosszabbított 5 éves garanciális feltételeknek megfelelő szervizellenőrzést csak rendszeres időközönként, a szállító hivatalos szervizközpontjában lehet elvégezni, és az egyes vizsgálatok közötti időszak nem haladhatja meg a 12 hónapot. Az első szervizvizsgálatot legkésőbb a termék értékesítésének napjától számított 12 hónapon belül kell elvégezni. A szervizvizsgálatokat a naptári év utolsó három és első két hónapjában szervizközpontok végzik. Minden szervizvizsgálatot fel kell jegyezni a jótállási jegyen a szervizközpont ellenőrzésének, aláírásának és bélyegzőjének dátumával. A szervizvizsgálat a gyártó által ajánlott gépellőrzést, a patronok és szűrők cseréjét, a kopott és sérült alkatrészek cseréjét, amelyek a más alkatrészek károsodását, kopását és a gép beállítását érinthetik. A szolgáltatási ellenőrzést és a felhasznált anyagot egy érvényes kiszolgálóközponti árlista szerint kell kiszámítani.

A panasz benyújtásakor a panaszolt köteles benyújtani egy tiszta és teljes terméket, a vásárlás igazolását, vagy egy kitöltött és megerősített garanciajegyet a panaszra. A kiterjesztett garancia esetén a szervizvizsgálatok és az egyes tőrak adozási dokumentumait rögzítik.
Ha a garanciális kártyán a meghosszabbított garanciális feltételek egyikének sem felel meg, a termék 2 év garanciát vállal.

A JÓTÁLLÁSON BELÜLI ÉS JÓTÁLLÁSON KÍVÜLI SZERVIZT A GYÁRTÓ FELHATALMAZOTT KÉPVISELŐJE VÉGZI

A gyártó felhatalmazott képviselője: Slovakia Trend Export-Import s.r.o., Michalovská 87/1414, 073 01 Sobrance

Fax: (056) 652-2329 Tel: 0915 392 687 E-mail: servis@slovakia-trend.sk

MOTOCOSITOARE FĂRĂ FIR

UTILIZAREA PENTRU CARE A FOST CONCEPUTĂ

Scula este destinată tăierii ierbii și a buruienilor până la o înălțime de 125 mm care nu poate fi tăiate cu mașina de tuns iarba. Orice altă utilizare sau orice utilizare care depășește această limită, cum ar fi tăierea măricinilor și a gardurilor vii sau a suprafețelor mari de gazon, este considerată utilizare necorespunzătoare. Nu suntem răspunzători pentru daunele rezultate în urma unei astfel de utilizări. Riscul este suportat numai de către utilizator. O utilizare corespunzătoare include, de asemenea, respectarea manualului de utilizare și respectarea condițiilor de control și întreținere.

În plus, această sculă poate fi utilizată la o temperatură ambiantă cuprinsă între 0 °C și 40 °C. Orice temperatură de funcționare peste această limită ar putea cauza rezultate neașteptate, cum ar fi temperaturi foarte ridicate, timp de funcționare foarte scurt, imposibilitatea de încărcare etc.

Păstrați manualul de utilizare întotdeauna la îndemână în apropierea locului de utilizare a mașinii

SPECIFICAȚII TEHNICE

Model/tip	CGT-S20LiST / GT1703A	Acumulator recomandat	CLB-20V-4.0
Tensiune	20VDC	Nivel presiune acustică	LpW=81dB(A), K=3dB(A)
Viteză	9000 /min	Nivel putere acustică	LwA=88dB(A), K=2,12dB(A)
Disc de tăiere(lamă)	Ø240mm	Nivel garantat de presiune acustică	96dB(A)
Disc de tăiere(arc)	Ø250mm	Vibrații	ah(Max.)≤2,5m/s ²
Clasa de protecție	IPX0	Greutate (fără baterie)	1.6kg
Clasa de izolare	Class III		

INFORMAȚII DESPRE ZGOMOT/VIBRAȚII

Nivelul de vibrații indicat în această fișă de informații a fost măsurat în conformitate cu un test standardizat prezentat în EN 60335 și poate fi utilizat pentru a compara o sculă cu alta. Acesta poate fi utilizat pentru o evaluare preliminară a expunerii.

Nivelul de emisie de vibrații declarat reprezintă principalele aplicații ale sculei. Cu toate acestea, dacă scula este utilizată pentru diferite aplicații, cu diferite accesorii sau accesorii de inserție sau dacă este prost întreținută, emisia de vibrații poate fi diferită.

Acest lucru poate crește semnificativ nivelul de expunere pe întreaga perioadă de lucru.

O estimare a nivelului de expunere la vibrații ar trebui să ia în considerare, de asemenea, momentele în care scula este oprită sau când aceasta este în funcțiune, dar nu execută efectiv lucrarea. Acest lucru poate reduce semnificativ nivelul de expunere pe întreaga perioadă de lucru. Identificați măsurile de siguranță suplimentare pentru a proteja operatorul de efectele vibrațiilor, cum ar fi: întreținerea sculei și a accesoriilor, menținerea mâinilor calde, organizarea modelelor de lucru..

DESPACHETAREA (Fig.1)

Stimate client,

Vă mulțumim foarte mult pentru că ați ales produsele noastre.

Vă rugăm să verificați dacă articolul este complet, așa cum este specificat în domeniul de livrare. În cazul în care lipsesc piese, vă rugăm să contactați centrul nostru de service sau punctul de vânzare.

- Deschideți ambalajul și scoateți echipamentul cu grijă.
- Îndepărtați materialul de ambalare și orice alte ambalaje și/sau bretele de transport .
- Verificați dacă sunt livrate toate articolele.
- Inspectați echipamentul și accesoriile pentru a vedea dacă există daune de transport.
- Dacă este posibil, păstrați ambalajul până la sfârșitul perioadei de garanție.

NR. ART.	DESCRIERE ARTICOL	CANTITATE
1	Corp motocositoare	1
2	Mâner auxiliar	1
3	Capac de protecție	1
4	Cap linie de bobină	1
5	Lama de tăiere	20
6	Bobină fir (15m)	1
7	Manual de instrucțiuni	1









Pericol!

Echipamentul și materialele de ambalare nu sunt jucării. Nu lăsați copiii să se joace cu pungii de plastic, folii sau piese mici. Există pericolul de înghițire sau de sufocare!

DESCRIEREA APARATULUI (consultați fig. 2)

1	Buton de siguranță	2	Declanșare comutator
3	Mâner auxiliar	4	Buton cu arc
5	Buton de blocare a ajustării unghiului	6	Buton cu șurub de reglare a lungimii
7	Axul telescopului	8	Butonul de înclinare a capului
9	Capac de protecție	10	Placă de lamă
11	Lamă	12	Distanțier de tăiere
13	Cap bobină cu fir	13A	Carcasa bobinei
13B	Șurub	13C	Bobină
13D	Capacul bobinei	14	20pcs lama

EXPLICAREA SIMBOLURILOR

	Citiți manualul de instrucțiuni.		Nu folosiți aparatul de tăiat gardul viu pe timp de ploaie și nu-l lăsați în aer liber când plouă.
	Acordați atenție ca trecătorii să nu fie răniți de obiectele străine aruncate de la mașină. Atenție: Păstrați o distanță de siguranță față de mașină atunci când o operați.		Acordați atenție ca trecătorii să nu fie răniți de obiectele străine aruncate de la mașină. Țineți trecătorii la o distanță sigură față de mașină.
	Purtați ochelari și căști de protecție.		Nu lucrați pe timp de ploaie și nu lăsați suflanta de frunze/aspiratorul de grădină în aer liber când plouă.
	Scoateți bateria înainte de a o regla sau de a o curăța și înainte de a lăsa aparatul nesupravegheat pentru orice perioadă de timp.		Așteptați până când toate componentele mașinii s-au oprit complet înainte de a le atinge. Lamele continuă să se rotească și după ce mașina este oprită, o lamă în rotație poate provoca vătămări.
	În conformitate cu reglementările relevante de siguranță		Nivel garantat de capacitate acustică LWA 96 dB(A)

SIGURANȚA**Avertismente generale de siguranță pentru uneltele electrice**
AVERTISMENT Citiți toate avertismentele și toate instrucțiunile de siguranță.

Nerespectarea avertismentelor și instrucțiunilor poate duce la șocuri electrice, incendii și/sau vătămări grave.

Păstrați toate avertismentele și instrucțiunile pentru referințe ulterioare.

- 1) **Zona de lucru** a) Păstrați zona de lucru curată și bine iluminată. Zonele de lucru neîngrijite sau slab iluminate pot duce la accidente.
- b) **Nu utilizați scula electrică în medii potențial explozive care conțin lichide, gaze sau pulberi inflamabile.** Sculele electrice generează scântei care pot aprinde pulberi sau vapori.
- c) **Țineți copiii și alte persoane la distanță în timp ce folosiți scula electrică.** Distragerile vă pot face să pierdeți controlul echipamentului.
- 2) **Siguranța electrică**
 - a) **Ștecherul de alimentare de pe scula electrică trebuie să se potrivească cu priza de alimentare.** Nu modificați niciodată fișa în niciun fel. Nu utilizați niciodată fișe adaptoare cu scule electrice cu împământare. Fișele nemodificate și prizele corecte reduc riscul de electrocutare.
 - b) **Evitați să atingeți suprafețele împământate, cum ar fi țevile, radiatoarele, cuptoarele și frigiderele.** Există un risc crescut de șoc electric dacă corpul dumneavoastră este împământat.
 - c) **Țineți scula electrică departe de ploaie sau umiditate.** Apa care intră într-o sculă electrică crește riscul de șoc electric.
 - d) **Nu folosiți cablul de alimentare pentru un scop pentru care nu a fost destinat, de exemplu pentru a transporta sau agăța scula electrică sau pentru a scoate fișa din priza de alimentare.** Păstrați cablul de alimentare la distanță de căldură, ulei, margini ascuțite sau piese în mișcare ale echipamentului. Cablurile deteriorate sau încălcite cresc riscul de șoc electric.
 - e) **Atunci când utilizați scule electrice în aer liber, folosiți numai prelungitoare adecvate pentru utilizare în exterior.** Utilizarea unui cablu prelungitor adecvat pentru utilizare în exterior reduce riscul de șoc electric.
 - f) **Utilizați un echipament de protecție împotriva curenților reziduali (RCD) pentru protecție dacă este inevitabilă utilizarea sculei electrice într-un mediu umed.** Folosirea unui întrerupător de circuit de scurgere la pământ reduce riscul de șoc electric.

3) Siguranța personală

- a) **Rămâneți în permanență în alertă, urmăriți ceea ce faceți și acționați întotdeauna cu prudență atunci când utilizați scule electrice.** Nu utilizați scule electrice atunci când sunteți obosit sau sub influența drogurilor, alcoolului sau a medicamentelor. Un moment de neatenție în timpul utilizării sculei electrice poate duce la vătămări grave.
- b) **Purtați întotdeauna echipament de protecție și ochelari de protecție.**

Purtarea unui echipament de protecție personală, cum ar fi o mască de protecție împotriva prafului, pantofi de protecție antiderapanți, cască de protecție sau căști de protecție, în funcție de tipul și aplicația sculei electrice, reduce riscul de vătămare.

c) Evitați pornirea accidentală. Verificați dacă scula electrică este oprită înainte de a o conecta la rețeaua electrică și/sau de a conecta bateria, de a o ridica sau de a o transporta. Transportarea sculei electrice cu degetul pe întrerupătorul ON/OFF sau conectarea la rețeaua electrică a unui echipament pornit poate duce la accidente.

d) Scoateți orice scule de reglare sau chei înainte de a porni scula electrică. Dacă lăsați o sculă sau o cheie atașată la o parte rotativă a echipamentului, puteți provoca vătămări.

e) Evitați posturile nefirești. Păstrați în permanență o poziție corectă a picioarelor și echilibrul. Acest lucru va asigura un control mai bun asupra sculei electrice în situații neprevăzute.

f) Purtați îmbrăcăminte adecvată. Nu purtați haine largi sau bijuterii. Păstrați-vă părul, îmbrăcămintea și mânușile departe de piesele în mișcare. Hainele largi, bijuteriile sau părul lung pot rămâne prinse în piesele în mișcare.

g) Dacă sunt montate echipamente de aspirare și colectare a prafului, nu uitați să verificați dacă acestea sunt conectate corespunzător și utilizate corect. Utilizarea unui sistem de aspirare a prafului reduce pericolul prezentat de praf.

4) Utilizarea și manipularea echipamentului

a) Nu suprasolicitați echipamentul. Utilizați întotdeauna o sculă electrică conform sarcinii. Utilizând o sculă electrică potrivită pentru sarcina respectivă, veți lucra mai sigur și veți obține un rezultat mai bun.

b) Nu utilizați o sculă electrică cu un întrerupător defect. Sculele electrice care nu mai pot fi pornite și oprite sunt periculoase și trebuie reparate.

c) Deconectați aparatul de la rețeaua electrică și/sau scoateți bateria înainte de a regla echipamentul, de a schimba accesoriile sau de a-l lăsa jos. Această precauție are scopul de a vă împiedica să porniți neintenționat scula electrică.

d) Asigurați-vă întotdeauna că țineți sculele electrice în afara razei de acțiune a copiilor atunci când nu sunt utilizate. Nu lăsați pe nimeni să folosească scula electrică dacă nu este familiarizat cu aceasta sau dacă nu a citit instrucțiunile și recomandările. Sculele electrice sunt periculoase atunci când sunt utilizate de persoane neexperimentate.

e) Întrețineți scula electrică cu grijă. Verificați dacă piesele mobile funcționează corect și se mișcă liber. Verificați dacă există piese care sunt stricate sau deteriorate suficient de mult pentru a afecta în mod negativ funcționarea sculei electrice. Solicitați repararea pieselor deteriorate înainte de a utiliza echipamentul. Multe accidente sunt cauzate de scule electrice prost întreținute.

f) Păstrați uneltele de tăiere curate și ascuțite. Uneltele de tăiere întreținute cu grijă și cu muchii de tăiere ascuțite sunt mai puțin susceptibile de a se bloca și sunt mai ușor de controlat.

g) Folosiți scula electrică, accesoriile, sculele inserate etc. în conformitate cu aceste instrucțiuni și recomandări și cu prevederile elaborate pentru acest tip de echipament specific. Când faceți acest lucru, luați în considerare condițiile de lucru și aplicația. Utilizarea sculelor electrice în alte scopuri decât cele prevăzute poate duce la situații periculoase.

5) Utilizarea și manevrarea sculei cu baterii

a) Încărcați întotdeauna bateriile reîncărcabile în încărcătoare recomandate de producător.

Riscurile reziduale

Chiar și atunci când se utilizează scula electrică în mod corespunzător, pot exista riscuri reziduale. Următoarele pericole pot apărea pe baza construcției echipamentului:

- afectarea plămânilor atunci când nu se poartă o mască de protecție adecvată.

- afectarea auzului atunci când nu se poartă o protecție adecvată pentru urechi.

- afectarea sănătății din cauza vibrațiilor brațelor atunci când se utilizează echipamentul pentru perioade îndelungate și nu este utilizat și întreținut corespunzător. Un încărcător potrivit pentru un anumit tip de baterii reîncărcabile poate provoca incendii atunci când este utilizat cu baterii reîncărcabile diferite.

b) Utilizați întotdeauna scula electrică cu bateriile reîncărcabile specificate. Utilizarea unor baterii reîncărcabile diferite poate duce la vătămări și la pericol de incendiu.

c) Țineți bateria reîncărcabilă neutilizată departe de agrafe de hârtie, monede, chei, cuie, șuruburi sau alte obiecte metalice mici care pot duce la formarea unei punți între contacte. Un scurtcircuit între contactele bateriei poate duce la arsuri sau incendii.

d) Utilizarea incorectă poate duce la scurgeri ale bateriei. Evitați contactul cu lichidul. Clătiți cu apă în caz de contact accidental. În cazul în care lichidul intră în ochi, solicitați de asemenea ajutor medical. Scurgerile de lichid al bateriei pot duce la iritații ale pielii sau arsuri.

6) Service

Solicitați întotdeauna repararea sculei electrice de către profesioniști calificați, folosind numai piese de schimb OEM. Acest lucru va asigura siguranța sculei electrice. Solicitați înlocuirea cablurilor de alimentare defecte de către producător sau de către persoane calificate și autorizate în mod similar.

Notificări suplimentare privind siguranța

· Acest aparat nu este destinat utilizării de către persoane (inclusiv copii) cu capacități fizice, senzoriale sau mentale reduse sau fără experiență și cunoștințe, cu excepția cazului în care acestea au fost supravegheate sau instruite cu privire la utilizarea aparatului de către o persoană responsabilă pentru siguranța lor.

Copiii trebuie supravegheați pentru a vă asigura că nu se joacă cu aparatul.

-Niciodată nu permiteți copiilor sau persoanelor care nu sunt familiarizate cu aceste instrucțiuni să folosească motocositoarea.

MONTAJ ȘI OPERARE

ASAMBLAREA

AVERTISMENT Pentru a preveni pornirea accidentală care ar putea provoca vătămări corporale grave, scoateți întotdeauna acumulatorul din produs atunci când asamblați piesele.

ASAMBLAREA CAPACULUI DE PROTECȚIE (consultați fig. 3)

Pasul 1: Folosiți șurubelnița de mână pentru a scoate șurubul.

Pasul 2: Aliniați cele două colțuri cu capul sculei, apoi introduceți-l.

Pasul 3: După ce l-ați introdus, încercați să îl scoateți pentru a confirma că a fost bine fixat.

Și asigurați alinierea găurilor pentru șuruburi pe ambele păți.

Pasul 4: Folosiți șurubelnița de mână (nu este furnizată) pentru a înșuruba și a le bloca în poziție.

Reglementările locale pot restricționa vârsta operatorului. Atunci când nu este utilizată, depozitați motocositoarea în afara razei de acțiune a copiilor.

-Nu utilizați niciodată motocositoarea cu protecții sau scuturi lipsă sau rupte sau fără protecții sau scuturi în poziție.

-Înainte de a utiliza mașina și după impact, verificați dacă există semne de uzură sau deteriorare și reparați dacă este necesar.

-Nu folosiți niciodată produsul când sunteți obosit, bolnav sau sub influența alcoolului, a drogurilor sau a medicamentelor.

-Purtați întotdeauna pantaloni lungi și rezistenți, cizme și mănuși. Nu purtați haine largi, bijuterii, pantaloni scurți, sandale și nu lucrați niciodată desculț.

-Purtați ochelari de protecție și căști de protecție atunci când folosiți mașina.

-Păstrați o poziție fermă și echilibrul. Nu vă întindeți prea mult.

-Nu lucrați niciodată cu această motocositoare în timp ce în apropiere se află persoane, în special copii sau animale de companie.

-Utilizatorul este responsabil pentru accidente sau pericolele care apar la alte persoane sau la proprietatea acestora.

-Așteptați până când lama s-a oprit complet înainte de a o atinge.

Lama continuă să se rotească și după ce mașina de tuns este oprită; o lamă în rotație poate provoca răni.

-Lucrați numai la lumina zilei sau în condiții bune de lumină artificială.

-Evitați să folosiți motocositoarea în condiții meteorologice nefavorabile, în special atunci când există riscul de fulgere.

-Operarea mașinii de tuns în iarbă umedă scade eficiența performanței.

-Opriti aparatul de tuns atunci când transportați motocositoarea spre și dinspre zona de lucru.

-Porniți motorul numai atunci când mâinile și picioarele sunt departe de mijloacele de tăiere.

-Nu puneți mâinile sau picioarele în apropierea sistemului de tăiere.

-Îndepărtați bateria înainte de schimbarea lamei.

-Nu montați niciodată elemente de tăiere metalice la această mașină.

-Inspectați și întrețineți mașina în mod regulat.

-Reparați mașina de tuns numai de către un agent de service autorizat. Asigurați-vă întotdeauna că fantele de ventilație sunt menținute libere de resturi.

-Scoateți bateria:

- ori de câte ori lăsați mașina nesupravegheată pentru o perioadă de timp.

- înainte de a înlocui lama.

- înainte de a curăța sau de a lucra la mașină

-Depozitați aparatul într-un loc sigur și uscat, departe de accesul copiilor. Nu așezați alte obiecte deasupra mașinii.

-Înlocuiți piesele uzate sau deteriorate pentru siguranță.

-Asigurați-vă că piesele de schimb montate sunt omologate.

-Nu folosiți mașina fără accesoriul de tăiere montat.

MONTAREA LAMEI (consultați fig. 4)

Pasul 1: Înainte de montare, verificați cu atenție lama pentru a vă asigura că aceasta este în stare bună.

Pasul 2: Există două deschideri pe lamă, introduceți-o pe cea mai mare prin știftul de blocare.

Pasul 3: Trageți lama în spate pentru a glisa deschiderea de la cea mai mare la cea mai mică.

Notă: Lama a fost realizată cu ascuțire dublă, nu există nicio direcție.

MONTAREA MÂNERULUI AUXILIAR (consultați figura 5)

Pasul 1: Apăsăți în întregime butonul cu arc în jos și mențineți-l în poziție.

Pasul 2: Fixați mânerul auxiliar și glisați-l în orificiu. Între timp, îndepărtați mâna.

Pasul 3: După ce se aude un clic, verificați dacă butonul cu arc a revenit în poziția sa liberă. În caz contrar, deplasați mânerul auxiliar la stânga și la dreapta pentru a lăsa butonul arcului liber.

MONTAREA FIRULUI DE TĂIERE (consultați fig. 6)

În plus față de lama de tăiere, această sculă este prevăzută cu două piese de cap de tăiere cu arc.

Lama de tăiere din plastic este o modalitate de înaltă eficiență pentru a fi folosită pe terenuri cu iarbă în stare foarte bune, dar dacă terenul dvs. cu iarbă are niște pietricele mici sau orice alte obstacole sau dacă îl folosiți pentru borduri, vă recomandăm cu tărie să folosiți firul de tăiere.

Pentru a instala capul de tuns respectați următorii pași:

Pasul 1: Folosiți șurubelnița de mână pentru a scoate șurubul, apoi scoateți capul de tăiere cu lamă.

Pasul 2:

→ În primul rând, scoateți capacul capului de bobină.

→ Scoateți setul de bobine și trageți firul aprox. 20~25cm. și introduceți firul prin orificiul de pe carcasa bobinei.

→ Inserați capul de bobină în arborele motorului.

Notă: Arborele motorului are o fantă plată, așa că vă rugăm să aliniați fanta dintre arborele motorului și capul bobinei.

Pasul 3: Introduceți înapoi șurubul din interior și strângeți-l.

Pasul 4:

→ Puneți înapoi capacul capului bobinei, după ce auziți un clic, capacul a fost fixat ferm.

→ Pentru prima utilizare, trebuie să îndepărtați protecția de pe cuțitul de tăiere de pe capacul de protecție.

Notă: Acest cap de tăiere este un cap de alimentare automată cu fir. Firul va ieși automat dacă este scurt după fiecare pornire.

INSTALAREA ȘI SCOATEREA BATERIEI (consultați fig. 7)

AVERTISMENT Înainte de a monta bateria, țineți trecătorii în afara zonei de pericol, sau la o distanță de siguranță pe o rază de 360°. Și asigurați-vă că declanșatorul întrerupătorului se află în poziția Off.

Pentru a monta bateria, aliniați bateria cu fanta de pe partea din spate a mânerului, apoi introduceți-o în jos. Când auziți un clic, bateria este acum fixată.

Pentru a scoate bateria, apăsați pur și simplu dispozitivul de blocare de pe baterie și apoi trageți-o afară.

REGLAREA LUNGIMII TIJEI (consultați fig. 8)

AVERTISMENT Înainte de operare, trebuie să faceți câteva reglaje la motocositoare pentru a vă face să vă simțiți confortabil.

Pasul 1: Slăbiți butonul cu șurub.

Pasul 2: Trageți mânerul din spate spre înapoi până la lungimea dorită.

Pasul 3: Fixați din nou butonul cu șurub pentru a-l fixa pe poziție.

Notă: Lungimea dorită a tijei determinată în funcție de operatori.

REGLAREA UNGHIELUI DE TĂIERE AL MÂNERULUI (consultați fig. 9)

Pasul 1: Împingeți butonul de blocare în față și mențineți-l ținut în poziție înainte.

Pasul 2:

→ Rotiți mânerul spre dreapta până la 90°, eliberați butonul de blocare, mașina va fi blocată pe unghiul de operare 90°.

→ Dacă doriți un unghi de operare de 180°, trebuie doar să împingeți din nou butonul de blocare în față și să trageți mânerul de operare în poziția 180°, apoi eliberați butonul de blocare.

REGLAREA MÂNERULUI AUXILIAR (consultați fig. 10)

Notă: Mânerul asigură 9 poziții de reglare, care permit ca mâinile dvs. să fie întotdeauna într-o stare confortabilă.

Pasul 1: Apăsați butonul de blocare (4) și mențineți-l apăsat.

Pasul 2: Deplasați mânerul în sus sau în jos la unghiul dorit.

Pasul 3: După ce obțineți unghiul dorit, eliberați butonul de blocare.

ÎNCLINAREA CAPULUI MOTOR (consultați figura 11)

Notă: Capul motorului asigură 7 poziții de reglare, care vă permit să tăiați anumite zone dificile.

Pasul 1: Apăsați butonul de blocare a înclinării (8) și mențineți-l apăsat.

Pasul 2: Deplasați capul motorului în sus sau în jos la unghiul dorit.

Pasul 3: După ce obțineți unghiul dorit, eliberați butonul de blocare a înclinării.

VERIFICAREA NIVELULUI BATERIEI (consultați figura 12)

Compartimentul pentru baterii are o funcție care indică starea volumului. Pentru a afișa această funcție, trebuie doar să apăsați butonul de pe carcasă.

0 indicator luminos aprins înseamnă că volumul rămâne sub 10%;

1 indicator luminos aprins înseamnă că volumul rămâne între 10% și 25%.

2 indicatoare luminoase aprinse înseamnă că volumul rămâne între 25% și 50%.

3 indicatoare luminoase aprinse înseamnă că volumul rămâne între 50% și 75%.

4 indicatoare luminoase aprinse înseamnă că volumul rămâne între 75% și 100%.

PORNIREA/OPRIREA (consultați figura 13)

Pornirea: Apăsați butonul de siguranță (1) și mențineți-l apăsat, apoi apăsați declanșatorul întrerupător (2), aparatul funcționează.

Oprirea: Doar eliberați declanșatorul întrerupător (2).

AVERTISMENT DE LUCRU (consultați fig. 14 și 15)

AVERTISMENT Sculele cu baterii sunt întotdeauna în stare de funcționare. Prin urmare, întrerupătorul trebuie să fie întotdeauna în poziția OFF (oprit) atunci când nu se utilizează sau când nu se transportă lângă dumneavoastră.

Tăiați iarbă prin balansarea dispozitivului de tuns în lateral la dreapta și la stânga. Tăiați încet în timp ce motocositoarea este înclinată în față cu aproximativ 30°.

Tăiați iarbă înaltă printr-o serie de mișcări de sus în jos. Dacă tăiați iarbă în apropierea unor obiecte precum pereți, copaci, asigurați-vă că folosiți distanțierul pentru o tăiere sigură.

Fiți atenți la copii, animale de companie, ferestre deschise sau mașini proaspăt spălate și suflați resturile în siguranță.

După utilizarea mașinilor sau a altor echipamente, curățați-le! Eliminați resturile în mod corespunzător.

Alimentator automat de fire

AVERTISMENT: Pentru a preveni deteriorarea motocositoarei, NU loviți carcasa bobinei pe sol. Această motocositoare cu fir alimentează automat linia la oprire și repornire.

1. Cu motocositoarea în funcțiune, eliberați declanșatorul și lăsați scula să se oprească complet, apoi apăsați dispozitivul de blocare de siguranță a declanșatorului și declanșatorul pentru a reporni. Firul va fi alimentat și tăiat la lungimea potrivită de către cuțitul de tăiere a firului.

2. Dacă motocositoarea nu taie corect, este posibil ca bobina să fie încurcată. Scoateți bobina și derulați din nou firul.

3. Pentru a avansa firul manual, apăsați butonul de ieșire a firului de pe carcasa bobinei și trageți firul în același timp. Aproximativ 5 mm de fir poate ieși de fiecare dată când butonul este apăsat..

ÎNCĂRCAREA BATERIEI (consultați fig.16)

1. Introduceți încărcătorul de baterii în priză; Indicatorul de alimentare se aprinde pe verde.

2. Glisați bateria în fanta încărcătorului de baterii, după ce auziți un clic, bateria a fost fixată. Indicatorul de alimentare se stinge, iar între timp indicatorul de încărcare se aprinde pe roșu. Procesul de încărcare începe.

2. După aproximativ 50min până la 1 oră (pentru bateria de 2,0Ah), indicatorul luminos de încărcare se va stinge, iar între timp indicatorul luminos de alimentare se aprinde din nou pe verde. Aceasta denotă că procesul de încărcare este complet finalizat.

3. Deconectați ștecherul încărcătorului, apoi scoateți bateria din încărcător.

ATENȚIE!

→ După utilizare, este posibil ca bateria să fie foarte fierbinte. În acest caz, bateria nu poate fi reîncărcată.

Trebuie să se odihnească, să se răcească.

→ Nu încărcați bateriile în exterior, ÎN SPECIAL ÎN IARNĂ, încărcătorul nu poate funcționa sub 0°C.

ÎNȚEȚINEREA

 procedurile care nu sunt explicate în mod specific în acest manual trebuie să fie efectuate numai de un tehnician calificat.

AVERTISMENT PENTRU A PREVENI VĂTĂMAREA GRAVĂ ÎN URMA UNEI ACȚIONĂRI ACCIDENTALE:

Asigurați-vă că declanșatorul este în poziția Off și scoateți bateria înainte de a efectua orice procedură din această secțiune.

PENTRU A PREVENI VĂTĂMAREA GRAVĂ DIN CAUZA DEFECTĂRII SCULEI:

Nu utilizați echipamentul deteriorat. Dacă apar zgomote sau vibrații anormale, solicitați remedierea problemei înainte de a continua utilizarea.

Curățarea, întreținerea și lubrifierea (consultați fig.17)

1. ÎNAINTE DE FIECARE UTILIZARE, inspectați starea generală a sculei. Verificați:

- acumulatori care prezintă scurgeri, umflături sau fisuri.

- feronerie slăbită

- nealinieră sau blocarea pieselor mobile

- piese crăpate sau rupte

2 - orice altă condiție care ar putea afecta funcționarea sa în siguranță. DUPĂ UTILIZARE, ștergeți suprafețele exterioare ale sculei cu o cârpă curată.

3 Deconectați bateria și depozitați bateria, încărcătorul și scula într-o zonă uscată, în interior, la distanță de copii și departe de obiecte metalice (de exemplu, agrafe de hârtie, monede) pentru a preveni scurtcircuitarea.

4 BATERIA Li-ion TREBUIE REICLATĂ SAU ELIMINATĂ ÎN MOD CORECT. Nu deschideți, nu striviți, nu încălziți la peste 50° C și nu incinerati.

Înlocuirea firului de nailon (consultați fig. 18)

AVERTISMENT

PENTRU A PREVENI VĂTĂMAREA GRAVĂ:

Înlocuiți firul de pe această sculă numai cu un material și un diametru de fir identice cu cele furnizate. Alte materiale, cum ar fi sârmă, frânghie sau lame, pot deteriora scula și pot fi ejectate cu forță și periculos din sculă la rupere.

1. Scoateți bateria.

2. Apăsăți filetele de pe capacul bobinei (E), scoateți capacul bobinei (D), slăbiți șurubul din interior, apoi scoateți bobina din carcasa bobinei (A).

3. Scoateți firul vechi din bobină.

4. Curățați interiorul carcasei bobinei cu o cârpă moale.

Introduceți capătul firului de nailon (până la 3 m) în orificiul de inserție a firului.

5. Înfășurați firul pe rola de bobină (C) în rânduri drepte și îngrijite, sub tensiune, urmând direcția săgeții de pe partea superioară a bobinei.

6. Înlocuiți bobina, introduceți firul prin orificiul de ieșire a firului (B) din carcasa bobinei și trageți firul pe lângă cuțitul de tăiere a firului (F).

7. Puneți la loc capacul bobinei și fixați-l ferm.

PROTEJAREA MEDIULUI



Pentru a preveni deteriorarea aparatului în timpul transportului, acesta este livrat într-un ambalaj rezistent. Majoritatea materialelor de ambalare pot fi reciclate. Duceți aceste materiale la locurile de reciclare corespunzătoare. Duceți aparatele nedorite la dealerul local. Aici vor fi eliminate într-un mod sigur din punct de vedere ecologic.

Aparatele electrice aruncate sunt reciclabile și nu trebuie eliminate împreună cu deșeurile menajere! Vă rugăm să ne sprijiniți în mod activ în conservarea resurselor și protejarea mediului înconjurător prin returnarea acestui aparat la centrele de colectare (dacă sunt disponibile).

DECLARAȚIE DE CONFORMITATE

Declarăm pe propria răspundere că acest produs este în conformitate cu următoarele standarde sau documente standardizate: EN60335-1:2012/A11:2014; EN50636-2-91:2014; EN62233:2008; EN55014-1:2006/A2:2011; EN55014-1:2017; EN55014-2:1997/A2:2008; EN55014-2:2015; în conformitate cu reglementările 2006/42/EC, 2014/30/EC.

Zgomot/VIBRAȚIE Măsurat în conformitate cu Directiva UE privind zgomotul 2000/14/CE & 2005/88/CE, nivelul de presiune acustică al acestei scule este <81 dB(A), iar nivelul de putere acustică este <86 dB(A). Vibrații <2,5m/s².

Descriere detaliată pentru CGT-S20LiST

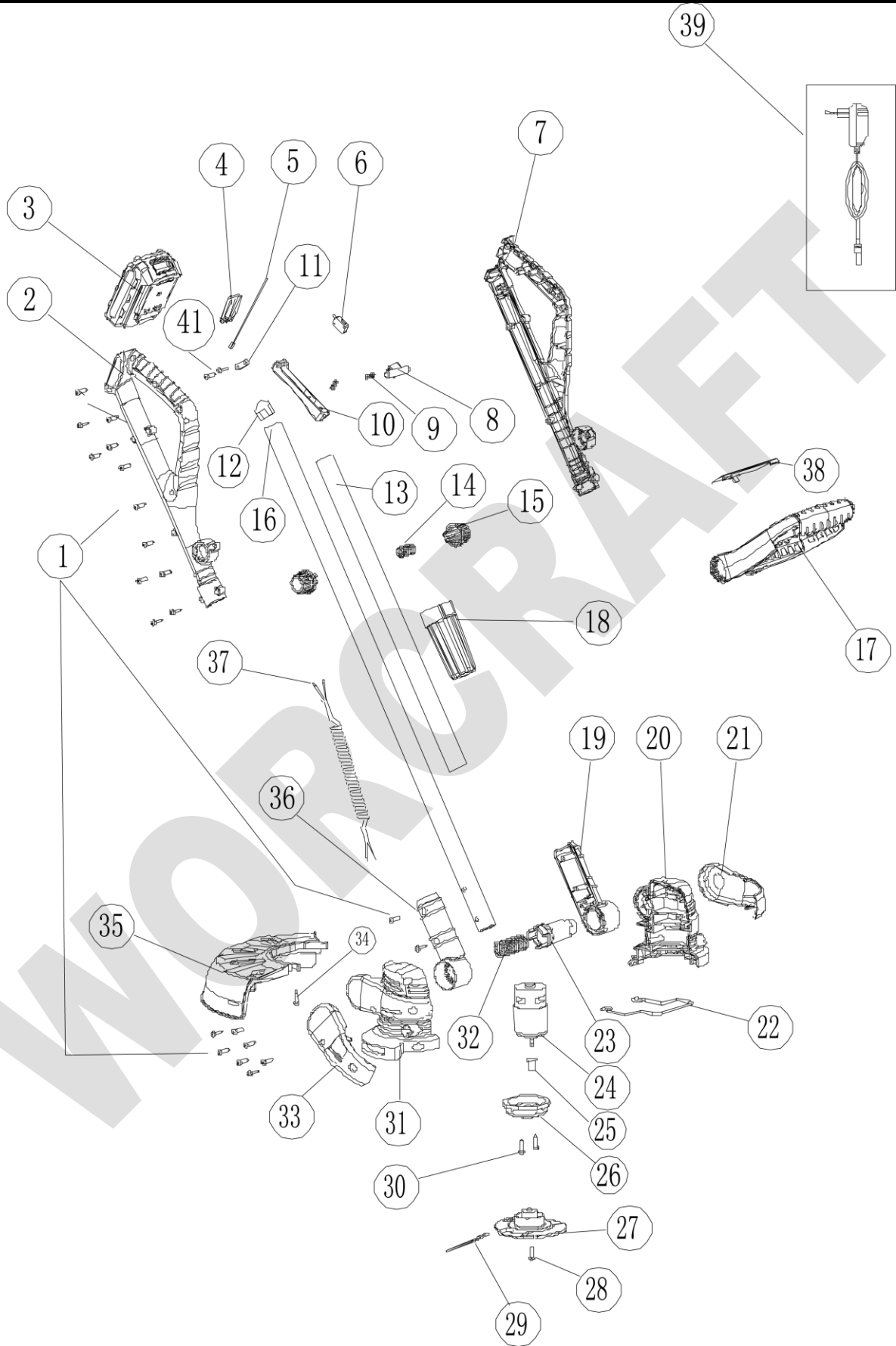

Piese de schimb pentru CGT-S20LiST

Art.	Descriere	Cant.	Art.	Descriere	Cant.
1	Șurub autofiletant cu șaibă	12	21	Capac decorativ (stânga)	1
2	Mâner dreapta	1	22	Sârmă pentru gard	1
3	Pachet de baterii (nu este prevăzut)	1	23	Buton de blocare pivot	1
4	Baza de conectare	1	24	Motor	1
5	Fir interior	1	25	Bucșa arborelui motorului	1
6	Comutator	1	26	Capacul motorului	1
7	Mâner stânga	1	27	Placă de lamă	1
8	Buton de siguranță	1	28	Șurub cu cap plat	1
9	Arcul întrerupătorului	1	29	Lamă	1
10	Declanșator întrerupător	1	30	Șurub	2
11	Placă de presiune	1	31	Carcasa dreaptă a motorului	1
12	Bucșe de sârmă	1	32	Arc	1
13	Tub transparent	1	33	Capac decorativ (dreapta)	1
14	Arc	1	34	Șurub autofiletant	1
15	Buton de blocare	1	35	Capac de protecție	1
16	Telescop Tub AL	1	36	Carcasa pivotului dreapta	1
17	Mâner auxiliar	1	37	Cablu	1
18	Buton cu șurub	1	38	Cutie de lamă	1
19	Carcasa pivotului stânga	1	39	Încărcător de baterii (nu este prevăzut)	1
20	Carcasa motorului stânga	1			

WORCRAFT

PROFESSIONAL

Lista de garanție / Warranty

Numărul de fabricație:	Data vânzării:	Semnătura și ștampila vânzătorului:

Numele clientului (denumirea firmei):	Adresa clientului (sediul firmei):

Clientul prin semnătura sa confirmă, că instalația i-a fost prezentată și explicată, că a fost încunoștințat cu modul de folosire, punerea în funcțiune a mașinii și utilizare, și că instalația i-a fost eliberată (predată) completă.	Semnătura clientului:

Note despre reparații – reparații de garanție

Data primirii reclamației:	Data de sfârșit al reclamației:	Numărul de evidență a reclamației:	Semnătura de reparație garantată (nota despre reparația nexecutată)	Ștampila tehnicianului serviciului:

Condițiile de garanție

1. Furnizorul oferă pentru acest produs perioada de garanție menționată în această listă de garanție cu respectarea condițiilor modului de utilizare și depozitare a produsului, corespunzător cu condițiile și normele în vigoare, în sensul indicațiilor de utilizare. Perioada de garanție începe la data vânzării produsului. Garanția pentru baterii este de 12 luni.
2. Perioada de garanție prelungită de 5 ani se acordă clienților pentru produsul trecut în tabelul produselor cu garanția prezentată. Ultimul client este consumatorul, în condițiile că produsul nu va fi folosit ca obiect de comerț. Perioada prelungită este condiționată de control reglementar la centre de servicii autorizate ale furnizorului.
3. Perioada de garanție se prelungeste cu timpul cât a fost produsul în reparații de garanție. Această condiție este consemnată și în tabelul de reparații garantate. Beneficiarul poate revendica dreptul la asigurarea reparației la unul din centre de servis autorizat conform tabelului anexă „A” – centre de serviciu. Centre de serviciu „B” execută reparații de garanție numai la produsele, care au fost vândute la centrele lor de desfacere. Tabelul centrelor de serviciu este actualizat regulat la vânzători, cât și pe siteul de import: www.strendpro.sk.
4. Centrul de servicii este obligat să asigure reparația în termen stabilit de lege. Termenul stabilit de lege pentru rezolvarea reclamației începe cu ziua următoare după data de primire a reclamației de centru de servicii.
5. Reparația garantată fără plată poate nu fi revendicată când este vorba despre defecțiuni care au fost produse de folosirea produsului contrar prevederilor din indicațiile de utilizare, manipulare necorespunzătoare, defectarea mecanică curentă, uzura produsă de funcționarea mașinii, din vina deservirii, dezastru nestăvilit, intervenție neîndreptătită în produs, defecțiuni pricinuite de folosirea pieselor necorespunzătoare, carburanților necorespunzători și supraîncărcarea mașinii ca urmare a depășirii continue a limitei superioare de randament. Lucrările de curățire, întreținere curentă, repararea sau reglarea instalației, care poate executată de deservirea și sunt cuprinse în indicații de utilizare, nu fac parte din prevederile garanției.
6. Drept uzura curentă a pieselor se consideră uzura principală: a tuturor pieselor rotative și în mișcare, părților de tăiere și capacelor, șuruburilor tăietoare și pironului, curelelor de transmisie, transmisie în lanț, suprafeții de frecare a frânelor și ambreaj, dezenul anvelopelor și piesele de întreținere curentă cum sunt: filtre de aer, hidraulice și de ulei, lumânări de aprindere, rezervoare de ulei și de răcire.
7. Din garanția prelungită sunt scoase părțile mașinilor și instalației pentru care producătorul concret al acestor piese acordă garanția mai scurtă decât furnizorul pentru fiecare product în care sunt montate. Din această categorie fac parte: acumulatele, becurile și etc.
8. Dreptul de aplicare a revendicării rezultat din garanție are proprietarul produsului, dacă face acest lucru cel târziu în ultima zi a perioadei de garanție.
9. La rezolvarea reclamațiilor se procedează conform prevederilor corespunzătoare ale Codului comercial și Legii de protecție a consumatorului.
10. Controlul de servicii, care constituie condiția garanției prelungite de 5 ani poate fi efectuat numai în centrul de servicii autorizat al furnizorului, în intervale regulate; perioada între două controale nu poate depăși 12 luni. Primul control de servicii trebuie făcut cel târziu 12 luni de la data vânzării produsului. Controlul serviciilor efectuează centrele de servicii în perioada ultimelor trei luni și primelor două luni anului calendaristic. Fiecare control de servicii trebuie înregistrat în această listă de garanție cu introducerea datei controlului, semnătura și ștampila serviciului de control. Prin controlul serviciilor se înțelege controlul mașinii, înlocuirea materialului de umplură și filtrelor conform recomandării producătorului, înlocuire pieselor uzate și defecte, cât și reglarea proprie a mașinii. Randamentul controlului de servicii și materialul folosit se stabilește conform tarifului valabil al centrului de servicii.

La aplicarea reclamației reclamantul este obligat să preîntepe lângă reclamație produsul complet și curat, documentul de cumpărare sau lista de garanție completată și confirmată. În cazul garanției prelungite înregistrări ale controlului de servicii și documentele de impoyit pentru fiecare control. În cazul neîndeplinirii a vreunei condiții garanției prelungite cuprinse în această listă de garanție, se acorda pentru produs perioada de garanție de 2 ani.

SERVICE ÎN GARANȚIE ȘI POSTGARANȚIE ESTE EFECTUAT DE CĂTRE REPREZENTANTUL AUTORIZAT AL PRODUCĂTORULUI

Reprezentantul împuternicit al producătorului: Slovakia Trend Export-Import s.r.o., Michalovská 87/1414, 073 01 Sobrance

Fax: (056) 652-2329 Tel: 0915 392 687 E-mail: servis@slovakia-trend.sk

GB

English**CORDLESS GRASS TRIMMER****INTENDED USE**

The tool is intended for the cutting of grass and weeds up to a height of 125mm that cannot be reached with the lawn mower. Any other use or use going beyond that, such as the cutting of brushwood and hedges or large areas of lawn, is considered improper use. We are not liable for damages resulting from such use. The risk is borne by the user alone. A proper utilisation also includes the observance of the operating manual and the compliance with the conditions of control and maintenance.

Moreover this tool is related to operation within 0 °C and 40 °C ambient temperature. Any operation temperature beyond this could cause some unexpected results. Such as very hot, or very short operation time, or can not charging, etc.

Keep the operating manual always at hand near the place the machine is used!

TECHNICAL SPECIFICATIONS

Model/type	CGT-S20LiST / GT1703A	Recommended battery pack	CLB-20V-4.0
Voltage	20VDC	Sound pressure level	LpW=81dB(A),K=3dB(A)
Speed	9000 /min	Sound power level	LwA=88dB(A), K=2,12dB(A)
Cutting circle(blade)	Ø240mm	Guaranteed sound power level	96dB(A)
Cutting circle(string)	Ø250mm	Vibration	ah(Max.)≤2,5m/s ²
Protection class	IPX0	Weight (without battery)	1.6kg
Insulation class	Class III		

NOISE/VIBRATION INFORMATION

The vibration level given in this information sheet has been measured in accordance with a standardised test given in EN 60335 and may be used to compare one tool with another. It may be used for a preliminary assessment of exposure.

The declared vibration emission level represents the main applications of the tool. However if the tool is used for different applications, with different accessories or insertion tools or is poorly maintained, the vibration emission may differ. This may significantly increase the exposure level over the total working period.

An estimation of the level of exposure to vibration should also take into account the times when the tool is switched off or when it is running but not actually doing the job. This may significantly reduce the exposure level over the total working period. Identify additional safety measures to protect the operator from the effects of vibration such as: maintain the tool and the accessories, keep the hands warm, organisation of work patterns.

UNPACKING (Fig.1)

Dear customer,

Thank you very much for your choosing our products.

Please check that the article is complete as specified in the scope of delivery. If parts are missing, please contact our service center or the sales outlet.

- Open the packaging and take out the equipment with care.
- Remove the packaging material and any packaging and/or transportation braces .
- Check to see if all items are supplied.
- Inspect the equipment and accessories for transport damage.
- If possible, please keep the packaging until the end of the guarantee period.

ITEM NO.	ITEM DESCRIPTION	QUANTITY
1	Grass trimmer body	1
2	Auxiliary handle	1
3	Protective cover	1
4	Spool line head	1
5	Trimmer blade	20
6	Spool line (15m)	1
7	Instruction manual	1











Danger!

The equipment and packaging material are not toys. Do not let children play with plastic bags, foils or small parts. There is a danger of swallowing or suffocating!

PRODUCT ELEMENTS (see fig 2)

1	Safety safety knob	2	Switch triggerr
3	Auxiliary handle	4	Spring knob
5	Lock knob of angle adjustment	6	Length adjustment screw knob
7	Telescope shaft	8	Head Tilting knob
9	Protective cover	10	Blade plate
11	Blade	12	Edgging spacer
13	Spool line head	13A	Spool housing
13B	Screw	13C	Spool reel
13D	Spool cover	14	20pcs blade
15	Spool line		

EXPLANATION OF SYMBOLS

	Read instruction manual.		Do not use the hedgecutter in the rain or leave it outdoors when it is raining.
	Pay attention that bystanders are not injured through foreign objects thrown from the machine. Warning: Keep a safe distance from the machine when operating.		Pay attention that bystanders are not injured through foreign objects thrown from the machine. Keep bystanders a safe distance away from the machine.
	Wear eye and ear protection.		Do not work in the rain or leave the leaf blower/garden vacuum outdoors whilst raining.
	Remove battery before adjusting or cleaning, and before leaving the machine unattended for any period.		Wait until all machine components have completely stopped before touching them. The blades continue to rotate after the machine is switched off, a rotating blade can cause injury.
	Complies with the relevant safety standards		Guaranteed acoustic capacity level LWA 96 dB(A)

SAFETY

General Power Tool Safety Warnings

⚠ WARNING Read all safety warnings and all instructions. Failure to follow the warnings and instructions may result in electric shock, fire and/or serious injury. Save all warnings and instructions for future reference.

1) Work area a) Keep your work area clean and well lit.

Untidy or poorly lit working areas can result in accidents.

b) Do not use the power tool in potentially explosive environments containing flammable liquids, gases or dusts.

Power tools create sparks which can ignite dusts or fumes.

c) Keep children and other people away while you are operating the power tool. Distractions can cause you to lose control of the equipment.

2) Electrical safety

a) The mains plug on the power tool must fit the mains socket. Never modify the plug in any way. Never use adapter plugs with earthed power tools. Unmodified plugs and the correct sockets reduce the risk of electric shock.

b) Avoid touching grounded surfaces such as pipes, radiators, ovens, and refrigerators. There is an increased risk of electric shock if your body is earthed.

c) Keep the power tool away from rain or moisture. Water entering a power tool increases the risk of electric shock.

d) Do not use the mains lead for any purpose for which it was not intended, e.g. to carry or hang up the power tool, or to pull the mains plug out of the mains socket. Keep the mains lead away from heat, oil, sharp edges or moving parts of the equipment. Damaged or tangled cables increase the risk of an electric shock.

e) When using power tools outdoors, only use extension cords suitable for outdoor use. Using an extension cable suitable for outdoor use reduces the risk of electric shock.

f) Use a residual current equipment (RCD) for protection if operating the electrical power tool in a moist environment is unavoidable. Using an earth leakage circuit breaker reduces the risk of electric shock.

3) Personal Safety

a) Remain alert at all times, watch what you are doing and always proceed with caution when using power tools. Do not use power tools when tired or under the influence of drugs, alcohol or medication. One moment of carelessness when using the power tool can lead to serious injury.

b) Always wear protective equipment and safety glasses.

Wearing personal protective equipment such as a dust mask, non-slip safety shoes, safety helmet or ear protectors, depending on the type and application of the power tool, reduces the risk of injuries.

c) Avoid accidental starting. Verify the power tool is switched off before connecting it to the mains and/ or connecting the battery, picking it up, or carrying it. Carrying the power tool with your finger on the ON/OFF switch or connecting switched on equipment to the mains can result in accidents.

d) Remove any setting tools or spanners before you switch the power tool on. Leaving a tool or spanner attached to a rotating part of a equipment can lead to injury.

e) Avoid unnatural postures. Keep proper footing and balance at all times. This will ensure having better control over the power tool in unforeseen circumstances.

f) Wear suitable clothing. Do not wear loose clothing or jewellery. Keep your hair, clothing and gloves clear of moving parts. Loose clothing, jewellery or long hair can become trapped in moving parts.

g) If vacuum dust extraction and collection equipments are fitted do not forget to check that they are properly connected and correctly used. Using of a dust extraction system reduces the hazard presented by dust.

4) Using and handling the equipment

a) Do not overload the equipment. Always use a power tool intended for the task. By using the right power tool for the job you will work more safely and achieve a better result.

b) Do not use a power tool with a defective switch. Power tools that can no longer be switched on and off are dangerous and must be repaired.

c) Unplug from the mains and/or remove the battery before adjusting the equipment, changing accessories, or setting the equipment down. This precaution is intended to prevent you from unintentionally starting the power tool.

d) Always be sure to keep power tools out of reach of children when not in use. Do not let anyone use the power tool if he or she is not familiar with it or has not read the instructions and advice. Power tools are dangerous when used by inexperienced individuals.

e) Maintain the power tool with care. Check that moving parts are working properly and move freely. Check for any parts that are broken or damaged enough to detrimentally affect the function of the power tool. Have damaged parts repaired before using the equipment. Many accidents are

caused by poorly maintained power tools.

f) Keep cutting tools clean and sharp. Carefully maintained cutting tools with sharp cutting edges are less likely to jam and are easier to control.

g) Use the electrical power tool, accessories, inserted tools etc. in accordance with these instructions and advice, and the stipulations drawn up for this particular type of equipment. When doing so consider the working conditions and the application. The use of electrical power tools for purposes other than those intended can lead to dangerous situations.

5) Using and handling the battery operated tool

a) Always charge the rechargeable batteries in chargers recommended by the manufacturer.

Remaining risks

Even when using the power tool properly, remaining risks may exist. The following hazards may occur based on the construction of the equipment:

- lung damage when not wearing a suitable protective mask.
- hearing damage when not wearing suitable ear protection.
- damage to health due to handarm vibration when using the equipment for extended periods, and not properly operated and maintained. A charger suitable for a specific type of rechargeable batteries may cause fires when used with different rechargeable batteries.

b) Always use the power tool with the specified rechargeable batteries. Using different rechargeable batteries can result in injuries and fire hazards.

c) Keep the rechargeable battery not in use away from paper clips, coins, keys, nails, screws or other small metal objects which may result in bridging of the contacts. A short circuit between the battery contacts can result in burns or fire.

d) Incorrect use can result in battery leaks. Avoid contact with the liquid. Rinse with water in the event of accidental contact. If the liquid enters the eye, also seek medical help. Leaking battery fluid can result in skin irritations or burns.

6) Service

Always have the power tool repaired by qualified professionals using only OEM spare parts. This will ensure the safety of the power tool. Have defective power cords replaced by the manufacturer or similarly qualified and authorised persons.

Additional safety notices

- This machine is not intended for use by persons (including children) with reduced physical, sensory or mental capabilities, or lack of experience and knowledge, unless they have been given supervision or instruction concerning use of the machine by a person responsible for their safety.

Children should be supervised to ensure that they do not play with the machine.

- Never allow children or people unfamiliar with these instructions

to use the trimmer. Local regulations may restrict the age of the operator. When not in use, store the trimmer out of reach of children.

- Never operate the trimmer with missing or broken guards or shields or without guards or shields in position.

- Before using the machine and after impact, check for signs of wear or damage and repair if necessary.

- Never operate the product when you are tired, ill or under the influence of alcohol, drugs or medicine.

- Always wear long heavy trousers, boots and gloves. Do not wear loose clothing, jewellery, short trousers, sandals and never work barefoot.

- **Wear safety eye protection and ear defenders when operating the machine.**

- Keep firm footing and balance. Do not overreach.

- Never work with this trimmer while people, especially children or pets are nearby.

- The user is responsible for accidents or hazards occurring to other people or their property.

- Wait until the blade has completely stopped before touching it. The blade continues to rotate after the trimmer is switched off; a rotating blade can cause injury.

- Work only in daylight or in good artificial light.

- Avoid operating the trimmer in bad weather conditions especially when there is a risk of lightning.

- Operating the trimmer in wet grass decreases the efficiency of performance.

- Switch off when transporting the trimmer to and from the area to be worked on.

- Switch on the motor only when the hands and feet are away from the cutting means.

- Do not put hands or feet near the cutting system.

- Remove battery before blade change.

- Never fit metal cutting elements to this trimmer.

- Inspect and maintain the trimmer regularly.

- Have the trimmer repaired only by an authorized customer service agent. Always ensure that the ventilation slots are kept clear of debris.

- Remove the battery:

- whenever you leave the machine unattended for any period of time

- before replacing the blade

- before cleaning or working on the trimmer

- Store the machine in a secure, dry place out of the reach of children. Do not place other objects on top of the machine.

- Replace worn or damaged parts for safety.

- Ensure replacement parts fitted are approved.

- Do not operate the machine without the trimmer attachment fitted.

MOUNTING AND OPERATION

ASSEMBLY

⚠ WARNING To prevent accidental starting that could cause serious personal injury, always remove the battery pack from the product when assembling parts.

ASSEMBLING THE PROTECTIVE COVER (see fig. 3)

Step 1: Use the hand screwdriver to remove the screw.

Step 2: Align the two corner with the tool head, then insert it.

Step 3: After insert in, try to pull it out to confirm it was firmly secured.

And make sure the alignment of screw holes on both.

Step 4: Use the hand screwdriver (not supplied) to screw in to lock them in place.

MOUNTING THE BLADE (see fig 4)

Step 1: Before mounting, carefully checking the blade to make sure the blade is on good condition.

Step 2: There are two openings on the blade, put the bigger one through the lock pin.

Step 3: Pull the blade backward to slide opening from bigger one to smaller one.

Note: The blade was made with double sharpened, there are no direction.

MOUNTING THE AUXILIARY HANDLE (see fig 5)

Step 1: Entirely press down the spring knob and keep it in place.

Step 2: Put the auxiliary handle on and slide it into the hole. Meanwhile move away your hand.

Step 3: After heard a click noise, checking the spring knob is come back on its free position. If not, move auxiliary handle left and right to let the spring knob free back.

ASSEMBLING THE TRIMMER LINE (see fig 6)

In addition to the cutting blade, this tool comes with two string trimmer head pieces.

Plastic cutting blade is a high efficiency way to use on very good conditions grass land, but if your grass land has some little cobblestone or any obstacles or use it as a edge cutting, it will strongly recommend you use the spool lines.

To install the trimmer head as following steps:

Step 1: Use your hand screwdriver to remove the screw, then take off the blade cutting head.

Step 2:

→Remove the spool head cover firstly.

→Take out spool reel set and pull the line out around 20~25cm. and insert the line through line outlet on the spool housing.

→Insert the spool line head into motor shaft.

Note: The motor shaft has a flat slot, so please align the slot between motor shaft and spool line head.

Step 3: Insert back the screw inside and tighten it.

Step 4:

→Put back the spool head cover, after hear a click, the cover was firmly secured.

→For the first time using, you need to remove the sheath covered on the cutting knife on the protect cover.

Note: This trimmer head is an automatic line-feed head. The line will exit automatically if it is short after each switch-on.

BATTERY INSTALLATION & REMOVE (see fig 7)

⚠ WARNING Before mounting the battery pack, Keep a third person out of the danger area, or Safety distance radius 360°. And make sure the switch trigger on the off position.

To mount the battery, align the battery pack with the slot on the back of the handle, then insert it down. When you hear a click, the battery is now secured.

To remove the battery, simply press the locking latch on the battery and then pull it out.

ADJUSTMENT OF POLE LENGTH (see fig 8)

⚠ WARNING Before operation, you need to do some adjustment on your trimmer to make you comfortable handling.

Step 1: Loosen the screw knob.

Step 2: Pull the rear handle backward till the desire length.

Step 3: Fasten the screw knob again to secure in on place.

Note: The desire pole length determined depending on the operators.

ADJUSTMENT OF THE CUTTING ANGLE OF THE HANDLE (see fig 9)

Step 1: Push the locking knob forward and keep holding it in forward place.

Step 2:

→Turn handle to the right to 90°, release the locking knob, the machine will be locked on 90° operating angle.

→If you want 180° operating angle, just push forward locking knob again and turn operating handle to 180° position, then release locking knob.

ADJUSTMENT OF AUXILIARY HANDLE (see fig. 10)

Note: The handle provides 9 adjustment positions, that allow your hands are always in a comfortable state.

Step 1: Press locking lock knob (4) and hold it.

Step 2: Move the handle up or down to desire angle.

Step 3: After get the desire angle, release the locking knob.

TILTING THE MOTOR HEAD (see fig 11)

Note: The motor head provides 7 adjustment positions, that allow your cutting some difficulty area.

Step 1: Press Tilting lock knob (8) and hold it.

Step 2: Move the motor head up or down to desire angle.

Step 3: After get the desire angle, release the tilting locking knob.

CHECKING THE BATTERY LEVEL (see fig 12)

The battery pack has a feature to indicator which volume status. To show this feature, just press the button on the housing.

0 light on means the volume remains below 10%;

1 light on means the volume remains 10% to 25%

2 lights on means the volume remains 25% to 50%

3 lights on means the volume remains 50% to 75%

4 lights on means the volume remains 75% to 100%

SWITCHING ON/OFF (see fig 13)

Switching on: Press the safety knob (1) and hold it, then press switch trigger (2), the machine works.

Switching off: Just release switch trigger (2).

WORKING ADVICE (see fig. 14 & 15)

⚠ WARNING Battery tools are always in operating condition. Therefore, switch should always be in the OFF position when not in use or carrying at your side.

Cut the grass by swaying the trimmer sideways to the right and left. Cut slowly while the trimmer is tilted forwards by approx. 30°.

Cut tall grass by a series of levels from top to bottom. If cut the grass near some objects like walls, trees, be sure to use the edging spacer for safety cutting.

Watch out for children, pets, open windows, or freshly washed cars, and blow debris safely away.

After using machines or other equipment, clean up! Dispose of debris properly.

AUTOMATIC Line- Feeder

NOTICE: To prevent damage to trimmer, DO NOT BUMP SPOOL HOUSING ON GROUND. this string trimmer feeds Line automatically when stopping and restarting.

1. With Trimmer running, release Trigger and allow Trimmer to stop fully, then press Trigger Safety Lock and Trigger to restart. Line will be fed out and cut to proper length by Line cutting knife.
2. If Trimmer is not cutting correctly, Spool may be tangled. Remove Spool and rewind Line.
3. To advance Line by hand, push Line Outlet Button on Spool Housing and pull out Line at the same time. Approximately 5mm of Line can be pulled out each time the button is pushed.

BATTERY CHARGING (see fig.16)

1. Plug the battery charging into the socket; The power indicator light on green. Slide the battery pack into the slot of battery charger, after hear a click, the battery pack was secured. The power indicator light off, and meanwhile the charging indicator light on red. The charging process starts.
2. After around 50min to 1hour (for 2.0Ah battery), the charging indicator light will off, and meanwhile the power indicator light green on again. It denotes the charging process is completely finished.
3. Pull out the charger plug, and then pull off the battery pack from charger.

CAUTION!

→After using, the battery pack probably very hot. In that case, the battery pack can not be charged in. It need to have a rest, let it cool down.

→Do not charging the battery pack outside, ESPECIALLY IN WINTER, the charger can not work below 0°C.

MAINTENANCE



procedures not specifically explained in this manual must be performed only by a qualified technician.

WARNING TO PREVENT SERIOUS INJURY FROM ACCIDENTAL OPERATION:

Make sure that the trigger is in the off-position and remove the Battery pack before performing any procedure in this section.

TO PREVENT SERIOUS INJURY FROM TOOL FAILURE:

Do not use damaged equipment. if abnormal noise or vibration occurs, have the problem corrected before further use.

Cleaning, Maintenance, and Lubrication (see fig.17)

- BEFORE EACH USE, inspect the general condition of the tool. Check for:
 - leaking, swollen, or cracked battery pack
 - loose hardware
 - misalignment or binding of moving parts
 - cracked or broken parts
- any other condition that may affect its safe operation. AFTER USE, wipe external surfaces of the tool with clean cloth.
- Disconnect battery pack and store battery pack, charger, and tool in dry, indoor area out of reach of children and away from metal objects (i.e., paperclips, coins) to prevent shorting.
- Li-ion BATTERY MUST BE RECYCLED OR DISPOSED OF PROPERLY.** Do not open, crush, heat above 50°C or incinerate.

Replacing Nylon Spool Line (see fig. 18)



TO PREVENT SERIOUS INJURY:

Only replace the line on this tool with the line material and diameter of line same as supplied. Other materials, such as wire, rope, or blades can damage the tool and be forcefully and dangerously ejected from the tool upon breaking.

- Remove Battery Pack.
- Press tabs on Spool Cover(E), remove Spool Cover(D), Loosen screw inside, then remove Spool from Spool Housing(A).
- Remove old line from Spool.
- Clean interior of Spool Housing with soft cloth.
Insert end of Nylon Line (up to 3m) into Line Insertion Hole.
- Wrap Line onto Spool reel(C) in neat, straight rows, under tension, following arrow direction on top of Spool.
- Replace Spool, insert Line through Line Outlet(B) in Spool Housing and pull line out past Line Cutting knife (F).
- Put back Spool Cover and firmly locked on.

ENVIRONMENT PROTECTION



In order to prevent the machine from damage during transport, it is delivered in a sturdy packaging. Most of the packaging materials can be recycled. Take these materials to the appropriate recycling locations. Take your unwanted machines to your local dealer. Here they will be disposed of in an environmentally safe way.

Discarded electric appliances are recyclable and should not be discarded in the domestic waste! Please actively support us in conserving resources and protecting the environment by returning this appliance to the collection centres (if available).

DECLARATION OF CONFORMITY

We declare under our sole responsibility that this product is in conformity with the following standards or standardized documents: EN60335-1:2012/A11:2014; EN50636-2-91:2014; EN62233:2008; EN55014-1:2006/A2:2011; EN55014-1:2017; EN55014-2:1997/A2:2008; EN55014-2:2015; in accordance with the regulations 2006/42/EC, 2014/30/EC.

NOISE/VIBRATION Measured in accordance with EU Noise Directive 2000/14/EC & 2005/88/EC the sound pressure level of this tool is <81 dB(A) and the sound power level is <86 dB(A). Vibration <2.5m/s².

PL

Polski

TRYMER BEZPRZEWODOWY

UŻYCIE ZGODNE Z PRZEZNACZENIEM

Narzędzie przeznaczone jest do koszenia trawy i chwastów do wysokości 125mm, do których nie można dotrzeć kosiarką. Każde inne użycie lub zastosowanie wykraczające poza ten zakres, takie jak cięcie zarośli i żywopłotów lub dużych obszarów trawnika, jest uważane za niewłaściwe użytkowanie. Nie ponosimy odpowiedzialności za szkody wynikające z takiego użytkowania. Ryzyko ponosi sam użytkownik. Właściwe użytkowanie obejmuje również przestrzeganie instrukcji obsługi oraz przestrzeganie warunków kontroli i konserwacji.

Ponadto narzędzie to jest związane z pracą w temperaturze otoczenia 0 °C i 40 °C. Każda temperatura pracy przekraczająca tę wartość może spowodować nieoczekiwane wyniki. Takie jak bardzo wysoka temperatura lub bardzo krótki czas działania lub brak możliwości ładowania itp.

Instrukcję obsługi należy zawsze mieć pod ręką w miejscu użytkowania maszyny!

PARAMETRY TECHNICZNE

Typ modelu	CGT-S20LiD / GT1703A	Zalecany akumulator	CLB-20V-4.0
Napięcie	20VDC	Poziom ciśnienia akustycznego	LpW=81dB(A), K=3dB(A)
Prędkość	9000 /min	Poziom mocy akustycznej	LwA=88dB(A), K=2,12dB(A)
Koło tnące (ostrze)	Ø240mm	Gwarantowany poziom mocy akustycznej	90dB(A)
Koło tnące (ciąg)	Ø250mm		
Klasa ochrony	IPX0	Wibracja	ah(Max.)≤2,5m/s ²
Klasa izolacji	Class III	Waga (bez akumulatora)	1.6kg

INFORMACJA NA TEMAT HAŁASU I WIBRACJI

Poziom drgań podany w tych wskazówkach został pomierzony zgodnie z wymaganiami normy EN 60335 dotyczącej procedury pomiarów i można go użyć do porównywania elektronarzędzi. Można go też użyć do wstępnej oceny ekspozycji na drgania. Podany poziom drgań jest reprezentatywny dla podstawowych zastosowań elektronarzędzia. Jeżeli elektronarzędzie użyte zostanie do innych zastosowań, z innymi narzędziami roboczymi, z różnym osprzętem, a także jeśli nie będzie wystarczająco konserwowane, poziom drgań może odbiegać od podanego. Podane powyżej przyczyny mogą spowodować podwyższenie ekspozycji na drgania podczas całego czasu pracy.

Aby dokładnie ocenić ekspozycję na drgania, trzeba wziąć pod uwagę także okresy, gdy urządzenie jest wyłączone, lub gdy jest wprawdzie włączone, ale nie jest używane do pracy. W ten sposób łączna (obliczana na pełny wymiar czasu pracy) ekspozycja na drgania może okazać się znacznie niższa.

Należy wprowadzić dodatkowe środki bezpieczeństwa, mające na celu ochronę operatora przed skutkami ekspozycji na drgania, np.: konserwacja elektronarzędzia i narzędzi roboczych, zabezpieczenie odpowiedniej temperatury rąk, ustalenie kolejności operacji roboczych.

ROZPAKOWANIE (rys.1)

Drogi Kliencie,

Bardzo dziękujemy za wybór naszych produktów.

Proszę sprawdzić, czy artykuł jest kompletny zgodnie z zakresem dostawy. W przypadku braku części prosimy o kontakt z naszym centrum serwisowym lub punktem sprzedaży.

- Otwórz opakowanie i ostrożnie wyjmij sprzęt.
- Usuń materiał opakowaniowy oraz wszelkie opakowania i/lub zabezpieczenia transportowe .
- Sprawdź, czy wszystkie elementy są dostarczone.
- Sprawdź sprzęt i akcesoria pod kątem uszkodzeń transportowych.
- W miarę możliwości należy zachować opakowanie do końca okresu gwarancyjnego.

PRZEDMIOT NR.	OPIS PRZEDMIOTU	ILOŚĆ
1	Korpus podkaszarki do trawy	1
2	Uchwyt pomocniczy	1
3	Pokrywa ochronna	1
4	Głowica linii szpuli	1
5	Ostrze trymera	20
6	Linia szpulowa (15m)	1
7	Instrukcja obsługi	1

Zagrożenie!









Sprzęt i materiały opakowaniowe nie są zabawkami. Nie pozwalaj dzieciom bawić się plastikowymi torbami, foliami lub małymi częściami. Istnieje niebezpieczeństwo połamania lub uduszenia!

CZĘŚCI SKŁADOWE NARZĘDZIA (patrz rysunek 2)

1	Gałka bezpieczeństwa	2	Przełącz spust
3	Pomocniczy uchwyt	4	Pokrętło sprężyny
5	Zablokuj pokrętło regulacji kąta	6	Pokrętło regulacji długości
7	Wał teleskopowy	8	Pokrętło blokady uchwytu
9	Pokrywa ochronna	10	Płyta ostrza
11	Nóż	12	Obramowanie spacerowe
13	Głowica linii szpuli	13A	Obudowa szpuli
13B	Śruba	13C	Szpula na szpulę
13D	Pokrywa szpuli	14	20 sztuk ostrza
15	Linia szpuli		

OPIS SYMBOLI OBRAZKOWYCH

	Ogólna wskazówka ostrzegająca przed potencjalnym zagrożeniem.		Przed przystąpieniem do pracy należy przeczytać niniejszą instrukcję eksploatacji.
---	---	---	--

	Należy zwracać uwagę, aby osoby, przebywające w pobliżu, nie zostały skaleczone przez odrzucone podczas pracy ciała obce. Ostrzeżenie: Podczas pracy urządzenia ogrodowego należy trzymać się w bezpiecznej odległości od niego.		Należy zwracać uwagę, aby osoby, przebywające w pobliżu, nie zostały skaleczone przez unoszące się w powietrzu ciała obce. Należy uważać na to, aby osoby postronne znajdowały się w bezpiecznej odległości od narzędzia ogrodowego.
	Należy stosować środki ochrony słuchu i okulary ochronne.		Nie wolno stosować dmuchawy do liści/odkurzacza ogrodowego w czasie deszczu, ani pozostawiać urządzenia na zewnątrz w czasie deszczu.
	Przed przystąpieniem do czynności związanych z regulacją lub czyszczeniem narzędzia ogrodowego, a także w sytuacjach, gdy narzędzie miałyby zostać pozostawione na pewien czas bez nadzoru, należy wyjąć akumulator.		Nie wolno dotykać żadnego z elementów narzędzia ogrodowego przed ich całkowitym zatrzymaniem się. Noże obracają się jeszcze przez jakiś czas po wyłączeniu silnika narzędzia ogrodowego i mogą spowodować obrażenia.
	Zgodny z odpowiednimi normami bezpieczeństwa		Gwarantowany poziom izolacyjności akustycznej LWA 96 dB(A)

WSKAZÓWKI BEZPIECZEŃSTWA

UWAGA! Należy przeczytać wszystkie wskazówki. Błędy w przestrzeganiu następujących przepisów mogą powodować porażenie prądem, pożar i/lub ciężkie obrażenia ciała.

Ogólne przepisy bezpieczeństwa dla elektronarzędzi

⚠ OSTRZEŻENIE Należy przeczytać wszystkie wskazówki i przepisy. Błędy w przestrzeganiu poniższych wskazówek mogą spowodować porażenie prądem, pożar i/lub ciężkie obrażenia ciała.

Należy starannie przechowywać wszystkie przepisy i wskazówki bezpieczeństwa dla dalszego zastosowania.

1) Stanowisko pracy

a) **Stanowisko pracy należy utrzymywać w czystości i dobrze oświetlone.** Nieporządek i nieoświetlone stano wiska pracy mogą prowadzić do wypadków.

b) **Nie należy pracować z elektronarzędziem w otoczeniu zagrożonym eksplozją, w którym znajdują się palne ciecze, gazy lub pyły.** Elektronarzędzia wytwarzają iskry, które mogą zapalić pył lub opary.

c) **Podczas korzystania z elektronarzędzia należy trzymać dzieci i inne osoby z daleka od urządzenia.** Rozproszenie uwagi może spowodować utratę kontroli nad urządzeniem.

2) Bezpieczeństwo elektryczne

a) **Wtyczka sieciowa elektronarzędzia musi pasować do gniazdka. W żaden sposób nie wolno zmieniać wtyczki. Nie stosować żadnych wtyczek adapterowych wraz z elektronarzędziami wyposażonymi w uzziemienie ochronne.** Niezmienione wtyczki i pasujące gniazdka zmniejszają ryzyko porażenia prądem elektrycznym.

b) **Należy unikać kontaktu ciała z powierzchniami uzziemionymi takimi jak rury, grzejniki, kuchenki i lodówki.** Istnieje podwyższone niebezpieczeństwo porażenia prądem elektrycznym, gdy ciało jest uzziemione.

c) **Trzymaj urządzenie z daleka od deszczu i wilgoci.**

Wniknięcie wody do elektronarzędzia zwiększa ryzyko porażenia prądem elektrycznym.

d) **Nie używaj kabla sieciowego w sposób sprzeczny z jego przeznaczeniem, tj. do noszenia elektronarzędzia, zawieszania lub do wyciągania wtyku sieciowego z wtykowego gniazdka sieciowego. Kabel należy chronić przed oddziaływaniem wysokiej temperatury, kontaktem z olejem, ostrymi krawędziami oraz ruchomymi częściami urządzenia.** Uszkodzone lub poplątane kable powodują zwiększenie ryzyka porażenia prądem elektrycznym.

e) **Podczas pracy z elektronarzędziem na dworze należy używać wyłącznie przedłużaczy, które są dopuszczone również do pracy na zewnątrz.** Użycie przedłużacza przeznaczonego do zastosowania na zewnątrz zmniejsza ryzyko porażenia prądem elektrycznym.

f) **Jeśli praca elektronarzędzia w otoczeniu wilgotnym jest nie do uniknięcia, należy zastosować wyłącznik różnicowoprądowy.** Zastosowanie wyłącznika różnicowoprądowego zapobiega niebezpieczeństwu porażenia prądem elektrycznym.

3) Bezpieczeństwo osób

a) **Należy być stale uważnym, zwracać uwagę na to, co się robi i postępować rozsądnie w trakcie pracy z elektronarzędziem. Nie należy używać jakiegokolwiek elektronarzędzia działającego w stanie zmęczenia lub pod wpływem środków odurzających, alkoholu lub leków.** Chwila nieuwagi przy użytkowaniu urządzenia może prowadzić do poważnych obrażeń ciała.

b) **Należy zakładać osobiste wyposażenie ochronne i zawsze okulary ochronne.** Noszenie osobistego wyposażenia ochronnego takiego jak maska przeciwpyłowa, buty antypoślizgowe, kask ochronny lub ochraniacze na uszy stosownie do sposobu użytkowania elektronarzędzia zmniejsza ryzyko obrażeń ciała.

c) **Należy unikać niezamierzonego uruchomienia. Należy upewnić się, że elektronarzędzie jest wyłączone, zanim podłączy się je do zasilania i/lub akumulatora, chwyci się je lub będzie się je przenosić.** Jeżeli podczas przenoszenia elektronarzędzia będzie się trzymało palec na przełączniku lub jeżeli urządzenie jest włączone, może to prowadzić do nieszczęśliwych wypadków.

d) **Usunąć narzędzia do nastawiania urządzenia lub klucze płaskie zanim włączy się elektronarzędzie.** Narzędzie lub klucz, który znajduje się w obracającej się części urządzenia może prowadzić do obrażeń ciała.

e) **Należy unikać nienormalnej postawy ciała. Stańc na stabilnym podłożu i przez cały czas utrzymywać równowagę.** Dzięki temu można lepiej kontrolować urządzenie, zwłaszcza w nieoczekiwanych sytuacjach.

4) Zastosowanie i obchodzenie się z urządzeniem

a) Nie należy przeciążać urządzenia. Do pracy stosować przeznaczone do niej elektronarzędzie. Dzięki odpowiedniego elektronarzędzia pracuje się lepiej i bezpieczniej w danym zakresie robót.

b) Nie używać żadnego narzędzia elektrycznego, którego przełącznik jest uszkodzony. Elektronarzędzie, którego niemożna już włączyć lub wyłączyć, jest niebezpieczne i musi zostać naprawione.

c) Zanim zaczniesz się przeprowadzać ustawienia urządzenia, wymianę elementów wyposażenia lub odłóż się urządzenie, należy wyciągnąć wtyczkę z gniazdka i/ lub usunąć akumulator. Ten środek ostrożności zapobiega niezamierzonemu startowi urządzenia.

d) Nieużywane narzędzia elektryczne należy przechowywać poza zasięgiem dzieci. Obsługa elektronarzędzia nie należy powierzać osobom, które nie są z nią zaznajomione lub nie przeczytały niniejszej instrukcji. Obsługa elektronarzędzi przez osoby niedoświadczone jest niebezpieczna.

e) Elektronarzędzia należy starannie pielęgnować. Należy sprawdzić, czy ruchome części urządzenia funkcjonują nienagannie i nie zakleszczają się, czy części urządzenia nie są złamane lub uszkodzone w takim stopniu, że funkcjonowanie urządzenia jest uszczuplone. Przed użyciem urządzenia należy zlecić naprawę uszkodzonych części. Przyczyną wielu wypadków są źle konserwowane narzędzia elektryczne.

f) Należy nosić odpowiednią odzież. Nie zakładać obszernej odzieży ani biżuterii. Włosy, odzież i rękawice trzymać z dala od ruchomych części. Luźna odzież, biżuteria lub długie włosy mogą zostać uchwycone przez ruchome części.

g) Jeżeli zostaną zamontowane urządzenia do odsysania i wychwytywania pyłu, to należy upewnić się, że są one podłączone i że będą prawidłowo używane. Odsysanie zmniejsza zagrożenie wywoływane pyłem.

f) Narzędzia tnące należy utrzymywać w stanie ostrym i czystym. Starannie pielęgnowane narzędzia tnące o ostrych krawędziach tnących mniej zakleszczają się i dają się łatwiej prowadzić.

g) Należy stosować elektronarzędzie, osprzęt, nakładki itd. odpowiadające niniejszym instrukcjom. Przy tym należy uwzględnić warunki robocze i wykonywane czynności. Użycie narzędzi elektrycznych do innych zastosowań niż to przewidziano może prowadzić do niebezpiecznych sytuacji.

5) Zastosowanie i obchodzenie się z urządzeniem akumulatorowym

a) Akumulatory należy ładować wyłącznie w ładowarkach zalecanych przez producenta. W przypadku ładowarki, która nadaje się do określonego rodzaju akumulatorów, istnieje niebezpieczeństwo pożaru w przypadku użycia jej z innymi akumulatorami.

b) W elektronarzędziach należy używać wyłącznie akumulatorów do nich przeznaczonych. Użycie innych akumulatorów może prowadzić do obrażeń ciała i zagrożenia pożarowego.

c) Nieużywany akumulator należy trzymać z dala od spinaczy biurowych, monet, kluczy, gwoździ, śrub lub innych małych przedmiotów metalowych, które mogłyby spowodować mostkowanie styków. Zwarcie między stykami akumulatora może skutkować poparzeniami lub pożarem.

d) Przy niewłaściwym zastosowaniu z akumulatora może wypłynąć ciecz. Należy unikać kontaktu z nią. W razie przypadkowego kontaktu spłukać wodą. Jeśli ciecz dostanie się do oczu, należy skorzystać z dodatkowej pomocy lekarza. Wypływająca ciecz może prowadzić do podrażnienia skóry lub poparzeń.

6) Serwis

Elektronarzędzie należy oddać do naprawy wyłącznie wykwalifikowanym specjalistom i tylko z użyciem oryginalnych części zamiennych. Zapewnia to utrzymanie elektronarzędzia w bezpiecznym stanie. Wymianę uszkodzonego kabla sieciowego należy zlecić producentowi lub innej upoważnionej do tego i wykwalifikowanej osobie.

Dalsze wskazówki bezpieczeństwa

• Niniejsze narzędzie ogrodowe nie jest dostosowane do obsługi przez dzieci, osoby ograniczone fizycznie, emocjonalnie lub psychicznie, a także przez osoby z niewystarczającym doświadczeniem i/lub niedostateczną wiedzą. Wyjątek stanowi sytuacja, w której znajdują się one pod nadzorem osoby odpowiedzialnej za ich bezpieczeństwo i otrzymują od tej osoby instrukcje dotyczące posługiwania się narzędziem ogrodowym. Dzieci powinny znajdować się pod nadzorem, a narzędzie

ogrodowe zabezpieczone w taki sposób, żeby nie mogły się one nim bawić.

• Nie wolno udostępniać podkaszarki do użytkowania dzieciom, a także osobom, które nie zapoznały się z niniejszymi zaleceniami. Należy zwrócić uwagę, czy w danym kraju nie istnieją przepisy, ograniczające wiek użytkownika podobnych narzędzi. Nieużywaną podkaszarkę należy przechowywać w miejscu niedostępnym dla dzieci.

• Nie używać podkaszarek z uszkodzonymi bądź zdemontowanymi pokrywami lub zabezpieczeniami, a także wówczas, gdy nie znajdują się one na swoim miejscu.

• Przed każdą eksploatacją lub w przypadku kolizji, narzędzie ogrodowe należy skontrolować pod kątem zużycia i uszkodzeń, a w razie potrzeby oddać do naprawy.

• Nie należy używać narzędzia ogrodowego, gdy jest się zmęczonym lub gdy jest się pod wpływem narkotyków, alkoholu lub leków.

• Podczas pracy należy nosić długie, mocne spodnie, solidne obuwie i rękawice. Nie wolno nosić luźnego ubrania, biżuterii, krotkich spodni, odkrytego obuwia. Nie wolno również pracować bosą. Długie włosy należy związywać na wysokości powyżej ramion, aby zapobiec zaplątaniu się ich w ruchomych elementach.

• Podczas obsługi narzędzia ogrodowego należy nosić okulary ochronne i środki ochrony słuchu.

• Należy dbać o stabilną pozycję przy pracy i o zachowanie równowagi. Należy przeceniać swoich możliwości.

• Nie wolno nigdy użytkować podkaszarki, jeżeli w bezpośredniej bliskości znajdują się osoby postronne, w szczególności dzieci lub zwierzęta domowe.

• Osoba obsługująca lub użytkująca urządzenie odpowiedzialna jest za wypadki i szkody na osobie i mieniu, wyrządzone innym osobom.

• Nie dotykać wirującego noża, zanim nie zatrzyma się on całkowicie. Noż wiruje jeszcze przez jakiś czas po wyłączeniu silnika i może spowodować obrażenia.

• Pracować tylko w ciągu dnia lub przy dobrym oświetleniu. Wymianę noża należy wyjąć akumulator. □

• Nie wolno w żadnym wypadku stosować metalowych elementów tnących wraz z niniejszą podkaszarką.

• Podkaszarkę należy systematycznie kontrolować i konserwować.

• Naprawę podkaszarki należy zlecać wyłącznie w autoryzowanych punktach serwisowych.

• Zawsze kontrolować szczeliny wentylacyjne pod kątem zanieczyszczenia resztkami trawy.

- Wyjmować akumulator:
 - zawsze, gdy narzędzie ogrodowe pozostawiane jest przez jakiś czas bez nadzoru
 - przed przystąpieniem do wymiany noża
 - przed przystąpieniem do czyszczenia lub innych czynności obsługowych przy podkaszarce
 - Narzędzie ogrodowe należy przechowywać w bezpiecznym, suchym i niedostępnym dla dzieci miejscu.

Nie umieszczać żadnych przedmiotów na narzędziu ogrodowym.

- Dla własnego bezpieczeństwa wymieniać zużyte lub uszkodzone części.
- Upewnić się, czy części zamienne zostały wyprodukowane przez firmę.
- **Urządzenia ogrodowego nie wolno eksploatować przed kompletnym zmontowaniem wszystkich elementów.**

MONTAŻ I PRACA

3 4 5 6 7 8 9 10 11 12 13 14 15 16 17 18

KONSERWACJA



Przed rozpoczęciem prac konserwacyjnych silnik należy upewnić się, że urządzenie nie znajduje się pod prądem.

Urządzenia zostały zaprojektowane do działania przez dłuższy okres czasu przy minimalnym nakładzie pracy związanym z konserwacją. Zadowolające działanie zależy od odpowiedniego dbania o urządzenie oraz regularnego czyszczenia. Należy regularnie czyścić obudowę urządzenia miękką szmatką, najlepiej po każdym użyciu. Należy dopilnować, aby otwory wentylacyjne nie były zatkane przez pył i brud. W przypadku, gdy brud nie daje się usunąć, należy użyć miękkiej szmatki zwilżonej wodą z mydłem. Nie wolno używać rozpuszczalników takich jak benzyna, alkohol, woda z amoniakiem itd. Rozpuszczalniki te mogą uszkodzić części wykonane z plastiku.

Urządzenie nie wymaga dodatkowego smarowania.

W przypadku pojawienia się usterki, np. zużycia części, należy skontaktować się z najbliższym sprzedawcą.

INFORMACJA DOTYCZĄCA OCHRONY ŚRODOWISKA

W celu zabezpieczenia urządzenia przed uszkodzeniami w czasie transportu, jest ono dostarczane w odpowiednio mocnym opakowaniu. Większość materiałów można poddać ponownej utylizacji. Należy umieścić materiały w odpowiednich dla ich



właściwości pojemnikach utylizacyjnych. Nieużywany już sprzęt można odnieść do miejscowego sprzedawcy. Zostanie on odpowiednio zutylizowany w sposób bezpieczny dla środowiska.

Zużyte urządzenia elektryczne są surowcami wtórnymi – nie wolno wyrzucać ich do pojemników na odpady domowe, ponieważ mogą zawierać substancje niebezpieczne dla zdrowia ludzkiego i środowiska! Prosimy o aktywną pomoc w oszczędnym gospodarowaniu zasobami naturalnymi i ochronie środowiska naturalnego przez przekazanie zużytego urządzenia do punktu składowania surowców wtórnych - zużytych urządzeń elektrycznych.

OŚWIADCZENIE ZGODNOŚCI

Vi erklærer under almindeligt ansvar, at dette product er i overensstemmelse med følgende normer eller normative dokumenter: EN60335-1:2012/A11:2014; EN50636-2-91:2014; EN62233:2008; EN55014-1:2006/A2:2011; EN55014-1:2017; EN55014-2:1997/A2:2008; EN55014-2:2015; i henhold til bestemmelserne i direktiverne 2006/42/EØF, 2014/30/EØF. STØJ/VIBRATION Måles efter 2000/14/EC & 2005/88/EC er lydtrykniveau af dette værktøj <81 dB(A) og lydeffektniveau <88 dB(A) (standard deviation: 3 dB). Vibrationer på 2,5 m / s².

Brezžični obrezovalnik trave**NAMEN UPORABE**

Orodje je namenjeno za košnjo trave in plevla do višine 125 mm, ki je s kosilnico ne dosežete. Vsaka druga uporaba ali uporaba, ki presega to, kot je rezanje grmovja in žive meje ali velikih površin trate, se šteje za nepravilno uporabo. Ne odgovarjamo za škodo, ki je posledica takšne uporabe. Tveganje nosi sam uporabnik. Pravilna uporaba vključuje tudi upoštevanje navodil za uporabo in izpolnjevanje pogojev nadzora in vzdrževanja.

Poleg tega je to orodje povezano z delovanjem pri temperaturi okolja od 0 °C do 40 °C. Vsaka delovna temperatura, ki presega to, lahko povzroči nepričakovane rezultate. Na primer zelo vroče ali zelo kratek čas delovanja ali nezmožnost polnjenja itd.

Navodila za uporabo imejte vedno pri roki blizu mesta uporabe stroja!

TEHNIČNE SPECIFIKACIJE

Model/tip	CGT-S20LiST / GT1703A	Priporočena baterija	CLB-20V-4.0
Napetost	20 VDC	Raven zvočnega tlaka	LpW=81dB(A),K=3dB(A)
Hitrost	9000 /min	Raven zvočne moči	LwA=88dB(A), K=2,12dB(A)
Rezalni krog (rezilo)	Ø240 mm	Zagotovljena raven zvočne moči	96 dB(A)
Rezalni krog (vrvica)	Ø250 mm	Vibracije	ah(Maks.)≤2,5m/s ²
Zaščitni razred	IPX0	Teža (brez baterije)	1,6 kg
Razred izolacije	Razred III		

INFORMACIJE O HRUPU/VIBRACIJAH

Raven vibracij, podana v tem informativnem listu, je bila izmerjena v skladu s standardiziranim testom, podanim v EN 60335, in se lahko uporablja za primerjavo enega orodja z drugim. Uporablja se lahko za predhodno oceno izpostavljenosti.

Deklarirana raven emisij vibracij predstavlja glavne uporabe orodja. Če pa se orodje uporablja za drugačne namene, z drugačnimi dodatki ali orodji za vstavljanje ali če je slabo vzdrževano, se lahko emisije vibracij razlikujejo. To lahko znatno poveča raven izpostavljenosti v celotnem delovnem obdobju.

Pri oceni stopnje izpostavljenosti vibracijam je treba upoštevati tudi čas, ko je orodje izklopljeno ali ko deluje, vendar dejansko ne opravlja dela. To lahko znatno zmanjša raven izpostavljenosti v celotnem delovnem obdobju. Določite dodatne varnostne ukrepe za zaščito operaterja pred učinki vibracij, kot so: vzdrževanje orodja in pripomočkov, ohranjanje toplih rok, organizacija delovnih vzorcev.

RAZPAKIRANJE (slika 1)

Spoštovana stranka,

Najlepša hvala, ker ste izbrali naše izdelke.

Preverite, ali je izdelek popoln, kot je navedeno v obsegu dostave. Če deli manjkajo, se obrnite na naš servisni center ali prodajno mesto.

- Odprite embalažo in previdno vzemite ven opremo.
- Odstranite embalažni material in morebitno embalažo in/ali transportne nosilce.
- Preverite, ali so priloženi vsi elementi.
- Preverite, ali so oprema in pribor poškodovani med transportom.
- Če je mogoče, embalažo shranite do izteka garancijske dobe.

ARTIKEL ŠT.	OPIS ARTIKLA	KOLIČINA
1	Telo obrezovalnika za travo	1
2	Pomožni ročaj	1
3	Zaščitni pokrov	1
4	Glava vrvice	1
5	Rezilo obrezovalnika trave	20
6	Vrv za navijanje (15m)	1
7	Navodila za uporabo	1

Nevarnost!











Oprema in embalažni material nista igrača. Otrokom ne dovolite, da se igrajo s plastičnimi vrečkami, folijami ali majhnimi deli.

Obstaja nevarnost zaužitja ali zadušitve!

SESTAVNI DELI IZDELKA (glej sliko 2)

1	Varnostni gumb	2	Sprožilec stikala
3	Pomožni ročaj	4	Vzmetni gumb
5	Zaklepni gumb za nastavitev kota	6	Vijak za nastavitev dolžine
7	Gred teleskopa	8	Gumb za nagib glave
9	Zaščitni pokrov	10	Rezilna plošča
11	Rezilo	12	Distančnik za robove
13	Glava vrvice	13A	Ohišje tuljave
13B	Vijak	13C	Kolut za kolut
13D	Pokrov tuljave	14	20 kosov rezila
15	Kolut s nitjo		

POJASNILO SIMBOLOV

	Preberite navodila za uporabo.		Ne uporabljajte škarij za živo mejo v dežju in jih ne puščajte na prostem, ko dežuje.
	Pazite, da se mimoidoči ne poškodujejo zaradi tujkov, vrženih iz stroja. Opozorilo: med delovanjem se držite na varni razdalji od stroja.		Pazite, da se mimoidoči ne poškodujejo zaradi tujkov, vrženih iz stroja. Mimoidoče zavarujte oddaljenost od stroja.
	Nosite zaščito za oči in ušesa.		Ne delajte v dežju in ne puščajte pihalnika za listje/vrtnega sesalnika na prostem, ko dežuje.
	Pred nastavljanjem ali čiščenjem odstranite baterijo in preden pustite stroj brez nadzora obdobje.		Počakajte, da se vsi deli stroja povsem ustavijo, preden se jih dotaknete. Rezila se po izklopu stroja še naprej vrtijo; vrteče se rezilo lahko povzroči poškodbe.
	Ustreza ustreznim varnostnim standardom		Zajamčena raven zvočne zmogljivosti LWA 96 dB(A)

VARNOST

Splošna varnostna opozorila za električno orodje

⚠ OPOZORILO Preberite vsa varnostna opozorila in vsa navodila.

Neupoštevanje opozoril in navodil lahko povzroči električni udar, požar in/ali resne poškodbe.

Shranite vsa opozorila in navodila za prihodnjo uporabo.

1) Delovni prostor a) Delovni prostor naj bo čist in dobro osvetljen. Neurejena ali slabo osvetljena delovna območja lahko povzročijo nesreče.

b) Električnega orodja ne uporabljajte v potencialno eksplozivnih okoljih, ki vsebujejo vnetljive tekočine, pline ali prah. Električna orodja ustvarjajo iskre, ki lahko vnamejo prah ali hlape.

c) Med uporabo električnega orodja ne hranite otrok in drugih ljudi. Motnje lahko povzročijo izgubo nadzora nad opremo.

2) Električna varnost

a) Omrežni vtič na električnem orodju mora ustrezati omrežni vtičnici. Nikoli na noben način ne spreminjajte vtiča. Nikoli ne uporabljajte adapterskih vtičev z ozemljenim električnim orodjem. Nespremenjeni vtiči in pravilne vtičnice zmanjšajo tveganje električnega udara.

b) Izogibajte se dotikanju ozemljenih površin, kot so cevi, radiatorji, pečice in hladilniki. Če je vaše telo ozemljeno, obstaja povečana nevarnost električnega udara.

c) Električno orodje hranite stran od dežja ali vlage. Vdor vode v električno orodje poveča nevarnost električnega udara.

d) Omrežnega kabla ne uporabljajte za noben namen, za katerega ni predviden, npr. za prenašanje ali obešanje električnega orodja ali za izvlečenje električnega vtiča iz omrežne vtičnice. Napajalni kabel hranite proč od vročine, olja, ostrih robov ali premikajočih se delov opreme.

Poškodovani ali zapleteni kabli povečajo tveganje električnega udara.

e) Pri uporabi električnega orodja na prostem uporabljajte samo podaljške, ki so primerni za uporabo na prostem. Uporaba podaljška, primerne za uporabo na prostem, zmanjša nevarnost električnega udara.

f) Za zaščito uporabite opremo za diferenčni tok (RCD), če je uporaba električnega orodja v vlažnem okolju neizogibna. Uporaba zaščitnega stikala za uhajanje ozemljitve zmanjša nevarnost električnega udara.

3) Osebna varnost

a) Ves čas bodite pozorni, pazite, kaj počnete, in pri uporabi električnega orodja vedno ravnajte previdno. Električnega

orodja ne uporabljajte, če ste utrujeni ali pod vplivom mamil, alkohola ali zdravil. Trenutek neprevidnosti . pri uporabi električnega orodja lahko povzroči resne poškodbe.

b) Vedno nosite zaščitno opremo in zaščitna očala Nošenje osebne zaščitne opreme, kot so protiprašna maska, nedrseči zaščitni čevlji, zaščitna čelada ali ščitniki za ušesa, odvisno od vrste in uporabe električnega orodja, zmanjša nevarnost poškodb.

c) Izogibajte se nenamernemu zagonu. Prepričajte se, da je električno orodje izklopljeno, preden ga priključite na električno omrežje in/ali priključite baterijo, ga dvignete ali nosite. Nošenje električnega orodja s prstom na stikalu za VKLOP/IZKLOP ali prikllop vklopljene opreme na električno omrežje lahko povzroči nesrečo.

d) Pred vklopom električnega orodja odstranite vsa nastavitvena orodja ali ključe. Če pustite orodje ali ključ pritrjen na vrteči se del opreme, lahko pride do poškodb.

e) Izogibajte se nenaravnim položajem. Ves čas ohranajte pravilno nogo in ravnotežje. To bo zagotovilo boljši nadzor nad električnim orodjem v nepredvidenih okoliščinah.

f) Nosite primerna oblačila. Ne nosite ohlapnih oblačil ali nakita. Lase, oblačila in rokavice ne približujte gibljivim delom. Ohlapna oblačila, nakit ali dolgi lasje se lahko ujamejo v gibljive dele.

g) Če je nameščena oprema za vakuumsko odsesavanje in zbiranje prahu, ne pozabite preveriti, ali sta pravilno priključeni in pravilno uporabljeni. Uporaba sistema za odsesavanje prahu zmanjša nevarnost, ki jo predstavlja prah.

4) Uporaba in ravnanje z opremo

a) Ne preobremenjujte opreme. Vedno uporabljajte električno orodje, ki je namenjeno temu delu. Z uporabo pravega električnega orodja za delo boste varneje delali in dosegli boljše rezultate.

b) Ne uporabljajte električnega orodja s pokvarjenim stikalom. Električna orodja, ki jih ni več mogoče vklopiti in izklopiti, so nevarna in jih je treba popraviti.

c) Izključite vtič iz električnega omrežja in/ali odstranite baterijo, preden prilagodite opremo, zamenjate dodatno opremo ali postavite opremo. Ta varnostni ukrep je namenjen preprečevanju nenamernega zagona električnega orodja.

d) Električna orodja vedno hranite izven dosega otrok, ko niso v uporabi. Nikomur ne dovolite uporabe električnega orodja, če z njim ni seznanjen ali ni prebral navodil in nasvetov. Električna orodja so nevarna, če jih uporabljajo nezkušeni posamezniki .

e) Skrbno vzdržujte električno orodje. Preverite, ali gibljivi deli delujejo pravilno in se prosto gibljejo. Preverite morebitno

deli, ki so dovolj zlomljeni ali poškodovani, da škodljivo vplivajo na delovanje električnega orodja. Poškodovane dele dajte popraviti pred uporabo opreme. Številne nesreče povzročijo slabo vzdrževana električna orodja.

f) Rezalna orodja naj bodo čista in ostra. Skrbno vzdrževana rezalna orodja z ostrimi rezalnimi robovi se manj zataknejo in jih je lažje nadzorovati.

g) Električno orodje, pripomočke, vstavljena orodja itd. uporabljajte v skladu s temi navodili in nasveti ter določili, ki veljajo za to posebno vrsto opreme. Pri tem upoštevajte delovne pogoje in uporabo. Uporaba električnega orodja za namene, ki niso predvideni, lahko povzroči nevarne situacije.

5) Uporaba in ravnanje z baterijskim orodjem

a) Akumulatorske baterije vedno polnite v polnilnikih, ki jih priporoča proizvajalec.

Preostala tveganja

Tudi pri pravilni uporabi električnega orodja lahko obstajajo preostala tveganja. Glede na konstrukcijo opreme se lahko pojavijo naslednje nevarnosti:

- poškodbe pljuč pri nenošenju ustrezne zaščitne maske.
- poškodbe sluha, če ne nosite ustrezne zaščite za sluh.
- ogroženo zdravje zaradi vibracij roke pri dolgotrajni uporabi opreme ter nepravilnem upravljanju in vzdrževanju. Polnilnik, primeren za določeno vrsto akumulatorskih baterij, lahko povzroči požar, če se uporablja z različnimi akumulatorskimi baterijami.

b) Električno orodje vedno uporabljajte s predpisanimi polnilnimi baterijami. Uporaba različnih baterij za ponovno polnjenje lahko povzroči poškodbe in nevarnost požara.

c) Akumulatorsko baterijo, ki je ne uporabljate, hranite proč od sponk za papir, kovancev, ključev, žebeljev, vijakov ali drugih majhnih kovinskih predmetov, ki lahko povzročijo premostitev kontaktov. Kratek stik med kontakti baterije lahko povzroči opekline ali požar.

d) Nepravilna uporaba lahko povzroči puščanje baterije. Izogibajte se stiku s tekočino. V primeru nenamernega stika sperite z vodo. Če tekočina pride v oko, poiščite tudi zdravniško pomoč. Iztekanje tekočine iz baterije lahko povzroči draženje sorodnikov ali opekline.

6) Storitev

Električno orodje naj vedno popravijo usposobljeni strokovnjaki z uporabo samo nadomestnih delov OEM. To bo zagotovilo varnost električnega orodja. Poškodovane napajalne kable naj zamenja proizvajalec ali podobno usposobljena in pooblaščen oseba.

Dodatna varnostna opozorila

- Ta stroj ni namenjen uporabi s strani oseb (vključno z otroki) z zmanjšanimi fizičnimi, senzoričnimi ali duševnimi sposobnostmi ali s pomanjkanjem izkušenj in znanja, razen če jih oseba, odgovorna za njihovo varnost, nadzoruje ali jim daje navodila glede uporabe stroja.

Otroke je treba nadzorovati, da se ne igrajo s strojem.

- Nikoli ne dovolite otrokom ali osebam, ki niso seznanjene s temi navodili za uporabo obrezovalnika. Lokalni predpisi lahko omejijo starost operaterja. Ko obrezovalnik ne uporabljate, ga shranite izven dosega otrok.

- Obrezovalnika nikoli ne uporabljajte z manjkajočimi ali zlomljenimi ščitniki ali ščitniki ali brez nameščenih ščitnikov ali ščitnikov.

- Pred uporabo stroja in po udarcu preverite, ali je obrabljen ali poškodovan, in ga po potrebi popravite.

- Izdelka nikoli ne uporabljajte, če ste utrujeni, bolni ali pod vplivom alkohola, mamil ali zdravil.

- Vedno nosite dolge težke hlače, škornje in rokavice. Ne nosite ohlapnih oblačil, nakita, kratkih hlač, sandalov in nikoli ne delajte bosi.

- **Pri delu s strojem nosite zaščito za oči in sluh.**

- Ohranite trdno oporo in ravnotežje. Ne pretiravajte.

- Nikoli ne delajte s tem prirezovalnikom, ko so v bližini ljudje, zlasti otroci ali hišni ljubljenci.

- Uporabnik je odgovoren za nesreče ali nevarnosti, ki se zgodijo drugim osebam ali njihovi lastnini.

- Počakajte, da se rezilo popolnoma ustavi, preden se ga dotaknete. Rezilo se še naprej vrti po trimerju je izklopljen; vrteče se rezilo lahko povzroči poškodbe.

- Delajte samo pri dnevni svetlobi ali pri dobri umetni svetlobi.

- Izogibajte se uporabi prirezovalnika v slabih vremenskih razmerah, zlasti kadar obstaja nevarnost strele.

- Uporaba prirezovalnika v mokri travi zmanjša učinkovitost delovanja.

- Izklopite kosilnico, ko jo prenašate na in z območja, kjer boste obdelovali.

- Motor vključite le, ko so roke in noge stran od rezalnega sredstva.

- Ne postavljajte rok ali nog v bližino rezalnega sistema.

- Pred zamenjavo rezila odstranite baterijo.

- Na ta prirezovalnik nikoli ne nameščajte kovinskih rezalnih elementov.

- Trimer redno pregledujte in vzdržujte.

- Prirezovalnik naj popravi le pooblaščen servisier. • Vedno zagotovite, da so prezračevalne reže čiste od smeti.

- Odstranite baterijo:

- kadarkoli pustite stroj brez nadzora za katero koli časovno obdobje

- preden zamenjate rezilo

- pred čiščenjem ali delom na trimerju

- Stroj hranite na varnem in suhem mestu izven dosega otrok. Na stroj ne postavljajte drugih predmetov.

- Zaradi varnosti zamenjajte obrabljene ali poškodovane dele.

- Zagotovite, da so nameščeni nadomestni deli odobreni.

- Stroja ne uporabljajte brez nameščenega nastavka za prirezovanje.

MONTAŽA IN DELOVANJE

MONTAŽA

⚠ OPOZORILO Da preprečite nenamerni zagon, ki bi lahko povzročil resne telesne poškodbe, med sestavljanjem delov vedno odstranite baterijo iz izdelka.

SESTAVLJANJE ZAŠČITNEGA POKROVA (glejte sliko 3)

1. korak: Z ročnim izvijačem odstranite vijak.

2. korak: Poravnajte dva vogala z glavo orodja in ga nato vstavite.

3. korak: Ko ga vstavite, ga poskusite izvleči, da preverite, ali je trdno pritrjen.

Prepričajte se, da so luknje za vijake na obeh poravnane.

4. korak: Uporabite ročni izvijač (ni priložen), da jih privijete, da jih zaklenete na svoje mesto

MONTAŽA REZILA (glejte sliko 4)

1. korak: Pred namestitvijo skrbno preverite rezilo in se prepričajte, da je v dobrem stanju.

2. korak: Na rezilu sta dve odprtini, večjo potisnite skozi zaklepni zatič.

3. korak: povlecite rezilo nazaj, da pomaknete odprtino iz večje enega proti manjšemu.

Opomba: Rezilo je bilo dvojno nabrušeno, brez smeri.

MONTAŽA POMOŽNEGA ROČAJA (glejte sliko 5)

1. korak: Vzmetni gumb do konca pritisnite navzdol in ga držite na mestu.

2. korak: Namestite pomožni ročaj in ga potisnite v luknjo. Medtem odmaknite roko.
3. korak: Ko zaslišite klik, preverite, ali se vzmetni gumb vrne v prosti položaj. Če ne, premaknite pomožni ročaj levo in desno, da se vzmetni gumb sprosti nazaj.

SESTAVLJANJE VRVICE ZA PRIZREŽEVANJE (glejte sliko 6)

Poleg rezila je to orodje opremljeno z dvema kosilnima glavama. Plastično rezilo je visoko učinkovit način za uporabo na travi z zelo dobrimi pogoji, če pa ima vaša trava nekaj kamnov ali kakršnih koli ovir ali če jo uporabite kot rezilo na robovih, vam močno priporočamo uporabo vrvi za navijanje.

Glavo prirezovalnika namestite takole:

1. korak: Z ročnim izvijačem odstranite vijak, nato pa odstranite rezalno glavo.

2. korak:

- Najprej odstranite pokrov glave tuljave.
- Izvlecite komplet kolutov in vrvico izvlecite približno 20 ~ 25 cm. in vstavite vrvico skozi odprtino za vrvico na ohišju tuljave.
- Glavo tuljave vstavite v gred motorja.

Opomba: Gred motorja ima ravno režo, zato poravnajte režo med gredjo motorja in glavo vrvice.

3. korak: Ponovno vstavite vijak v notranjost in ga privijte.

4. korak:

- Namestite nazaj pokrov glave tuljave, ko zaslišite klik, je bil pokrov trdno pritrjen.
- Pri prvi uporabi morate na zaščitnem pokrovu odstraniti zaščitni pokrov na rezalnem nožu.

Opomba: Ta glava prirezovalnika je glava za samodejno podajanje po liniji. Linija se samodejno izklopi, če je po vsakem vklopu kratka.

NAMESTITEV IN ODSTRANITEV BATERIJE (glejte sliko 7)

⚠ OPOZORILO Preden namestite baterijo, tretjo osebo ne približajte nevarnemu območju ali polmer varnostne razdalje 360°. Prepričajte se, da je stikalo v izklopljenem položaju.

Če želite namestiti baterijo, poravnajte baterijo z režo na zadnji strani ročaja, nato pa jo vstavite navzdol. Ko zaslišite klik, je baterija zdaj zavarovana.

Če želite odstraniti baterijo, preprosto pritisnite zaklepni zapah na bateriji in jo nato izvlecite.

PRILAGODITEV DOLŽINE POL (glejte sliko 8)

⚠ OPOZORILO Pred uporabo morate izvesti nekaj prilagoditev na strimerju, da boste udobno rokovali.

1. korak: Odvijte gumb vijaka.

2. korak: povlecite zadnji ročaj nazaj do zelene dolžine.

3. korak: Znova privijte vijačni gumb, da ga pritrdite na svoje mesto.

Opomba: Dolžina palice želje je določena glede na operaterje.

NASTAVITEV REZALNEGA KOTA ROČAJA (glejte sliko 9)

1. korak: Potisnite zaklepni gumb naprej in ga držite naprej.

2. korak:

→ Obrnite ročico v desno na 90°, sprostite zaklepni gumb, stroj bo zaklenjen na delovni kot 90°.

→ Če želite delovni kot 180°, ponovno potisnite zaklepni gumb naprej in upravljalni ročaj v položaj 180°, nato sprostite zaklepni gumb.

PRILAGODITEV POMOŽNEGA ROČAJA (glejte sliko 10)

Opomba: ročaj omogoča 9 nastavljenih položajev, ki omogočajo, da so vaše roke vedno v udobnem stanju.

Korak 1: Pritisnite zaklepni gumb (4) in ga držite.

2. korak: premaknite ročaj gor ali dol do zelenega kota.

3. korak: Ko dobite zeleni kot, sprostite zaklepni gumb

NAGIBANJE GLAVE MOTORJA (glejte sliko 11)

Opomba: Glava motorja ponuja 7 položajev za nastavitve, ki vam omogočajo rezanje nekaterih težavnih območij.

Korak 1: Pritisnite gumb za zaklepanje nagiba (8) in ga držite.

2. korak: premaknite glavo motorja gor ali dol do zelenega kota.

3. korak: Ko dobite zeleni kot, sprostite nagibni zaklepni gumb.

PREVERJANJE NIVOJA BATERIJE (glejte sliko 12)

Baterija ima funkcijo za prikaz stanja glasnosti. Za prikaz te funkcije samo pritisnite gumb na ohišju.

0 sveti lučka pomeni, da glasnost ostaja pod 10 %;

1 sveti lučka pomeni, da glasnost ostane od 10 % do 25 %

2 sveti lučki pomenita, da glasnost ostane 25 % do 50 %

3 prižgane lučke pomenijo, da glasnost ostane od 50 % do 75 %

4 prižgane lučke pomenijo, da glasnost ostane od 75 % do 100 %

VKLOP/IZKLOP (glejte sliko 13)

Vklop: Pritisnite varnostni gumb (1) in ga držite, nato pritisnite stikalo (2), stroj deluje.

Izklop: Samo spustite stikalo (2).

NASVET ZA DELO (glejte sl. 14 in 15)

⚠ OPOZORILO Baterijska orodja so vedno v delujočem stanju. Zato mora biti stikalo vedno v položaju IZKLOP, ko ga ne uporabljate ali nosite ob sebi.

Kosite travo tako, da kosilnico zanihate v desno in levo. Režite počasi, medtem ko je prirezovalnik nagnjen naprej za pribl. 30°. Kosite visoko travo v nizu nivojev od zgoraj navzdol. Če kosite travo v bližini predmetov, kot so zidovi, drevesa, za varno rezanje uporabite robni distančnik.

Pazite na otroke, hišne ljubljence, odprta okna ali sveže oprane avtomobile in varno odpihnite ostanke.

Po uporabi strojev ali druge opreme počistite! Ustrezno odstranite ostanke.

AVTOMATSKI linijski podajalnik

OPOMBA: Da preprečite poškodbe prirezovalnika, NE UDARAJTE OHIŠJA TULJATE OB TLA. ta prirezovalnik z vrvico samodejno podaja vrvico ob zaustavitvi in ponovnem zagonu.

1. Ko prirezovalnik deluje, spustite sprožilec in pustite, da se prirezovalnik popolnoma ustavi, nato pritisnite varnostni zaklep sprožilca in sprožilec za ponovni zagon. Nitka bo izvlečena in odrezana na ustrezno dolžino z nožem za rezanje vrvi.
2. Če prirezovalnik ne reže pravilno, je tuljava morda zapletena. Odstranite tuljavo in vrvico za nazaj.
3. Če želite vrvico premakniti ročno, pritisnite gumb za izhod vrvice na ohišju tuljave in istočasno izvlecite vrvico. Vsakič, ko pritisnete gumb, lahko izvlečete približno 5 mm vrvice.

POLNJENJE BATERIJE (glejte sliko 16)



1. Priključite baterijo za polnjenje v vtičnico; Indikator napajanja sveti zeleno. Potisnite baterijo v režo polnilnika baterij, ko zaslišite klik, je baterija pritrjena. Indikatorska lučka za napajanje je ugasnjena, indikatorska lučka za polnjenje pa sveti rdeče. Začne se postopek polnjenja.
2. Po približno 50 minutah do 1 ure (za baterijo 2,0 Ah) se lučka indikatorja polnjenja bo ugasnila, indikator napajanja pa bo ponovno zasvetil zeleno. Označuje, da je postopek polnjenja popolnoma končan.
3. Izvlecite vtič polnilnika in nato iz polnilnika izvlecite paket baterij

POZOR!

→ Po uporabi je baterija verjetno zelo vroča. V tem ohišju baterije ni mogoče polniti. Počivati mora, pustiti, da se ohladi.

→ Akumulatorja ne polnite zunaj, POSEBEJ POZIMI, polnilnik ne more delovati pod 0 °C.

VZDRŽEVANJE

-  postopke, ki v tem priročniku niso posebej razloženi, sme izvajati samo usposobljen tehnik.
-  **OPOZORILO DA PREPREČITE HUDE POŠKODBE ZARADI NENAMERNEGA DELOVANJA:**
Prepričajte se, da je sprožilec v izklopljenem položaju in odstranite baterijo, preden izvedete kateri koli postopek v tem razdelku.
ZA PREPREČITEV RESNIH POŠKODB ZARADI OKVARE ORODJA:
Ne uporabljajte poškodovane opreme. če se pojavi neobičajni hrup ali tresenje, dajte težavo odpraviti pred nadaljnjo uporabo.

Čiščenje, vzdrževanje in mazanje (glejte sliko 17)

1. PRED VSAKO UPORABO preverite splošno stanje orodja. Preverite za:
 - puščajoč, nabrekli ali počeni akumulator
 - ohlapna strojna oprema
 - neuskkljenost ali zvijanje gibljivih delov
 - razpokani ali zlomljeni deli
2. vse druge pogoje, ki bi lahko vplivali na varno delovanje. PO UPORABI obrišite zunanje površine orodja s čisto krpo.
3. Odklopite baterijo in shranite baterijo, polnilnik in orodje v suhem, zaprtem prostoru izven dosega otrok in stran od kovinskih predmetov (npr. sponk za papir, kovancev), da preprečite kratki stik.
4. **Li-ionsko baterijo je treba RECIKLIRATI ALI PRAVILNO ZAVRŽETI.** Ne odpirajte, drobite, segrevajte nad 50 °C ali sežigajte.

Zamenjava najlonske vrvice (glejte sliko 18)

OPOZORILO **ZA PREPREČITEV RESNIH POŠKODB:**

Vrvice na tem orodju zamenjajte samo z enakim materialom in premerom vrvice, kot sta priložena. Drugi materiali, kot so žica, vrv ali rezila, lahko poškodujejo orodje in se ob zlomu močno in nevarno izvržejo iz orodja.

1. Odstranite baterijo.
2. Pritisnite jezičke na pokrovu tuljave (E), odstranite pokrov tuljave (D), odvijte notranji vijak, nato odstranite tuljavo iz ohišja tuljave (A).
3. Odstranite staro vrstico iz Spoola.
4. Očistite notranjost ohišja tuljave z mehko krpo.
Konec najlonske vrvice (do 3 m) vstavite v luknjo za vstavljanje vrvice.
5. Navijte vrvice na kolut (C) v pravih, ravnih vrstah, pod napetostjo, v smeri puščice na vrhu koluta.
6. Zamenjajte tuljavo, vstavite vrvice skozi izhod nitke (B) v ohišju tuljave in izvlecite vrvice mimo noža za rezanje nitke (F).
7. Namestite nazaj pokrov tuljave in ga trdno zaskočite.

VARSTVO OKOLJA



Da bi preprečili poškodbe stroja med transportom, je dostavljen v trdni embalaži. Večino embalažnih materialov je mogoče reciklirati. Te materiale odnesite na ustrezna mesta za recikliranje. Neželene stroje odnesite lokalnemu prodajalcu. Tu jih bodo odstranili na okolju varen način.

Odpadne električne naprave je mogoče reciklirati in jih ne smete odvreči med gospodinjske odpadke! Prosimo, da nas aktivno podprete pri ohranjanju virov in varovanju okolja, tako da to napravo vrnete v zbirne centre (če so na voljo).

IZJAVA O SKLADNOSTI

S polno odgovornostjo izjavljamo, da je ta izdelek v skladu z naslednjimi standardi ali standardiziranimi dokumenti: EN60335-1:2012/A11:2014; EN50636-2-91:2014; EN62233:2008; EN55014-1:2006/A2:2011; EN55014-1:2017; EN55014-2:1997/A2:2008; EN55014-2:2015; v skladu s predpisi 2006/42/EC, 2014/30/EC.

HRUP/VIBRACIJE Izmerjeno v skladu z Direktivo EU o hrupu 2000/14/ES & 2005/88/ES je raven zvočnega tlaka tega orodja <81 dB(A), raven zvočne moči pa <86 dB(A). Vibracije <2,5 m/s².

Exploded view for CGT-S20LiST

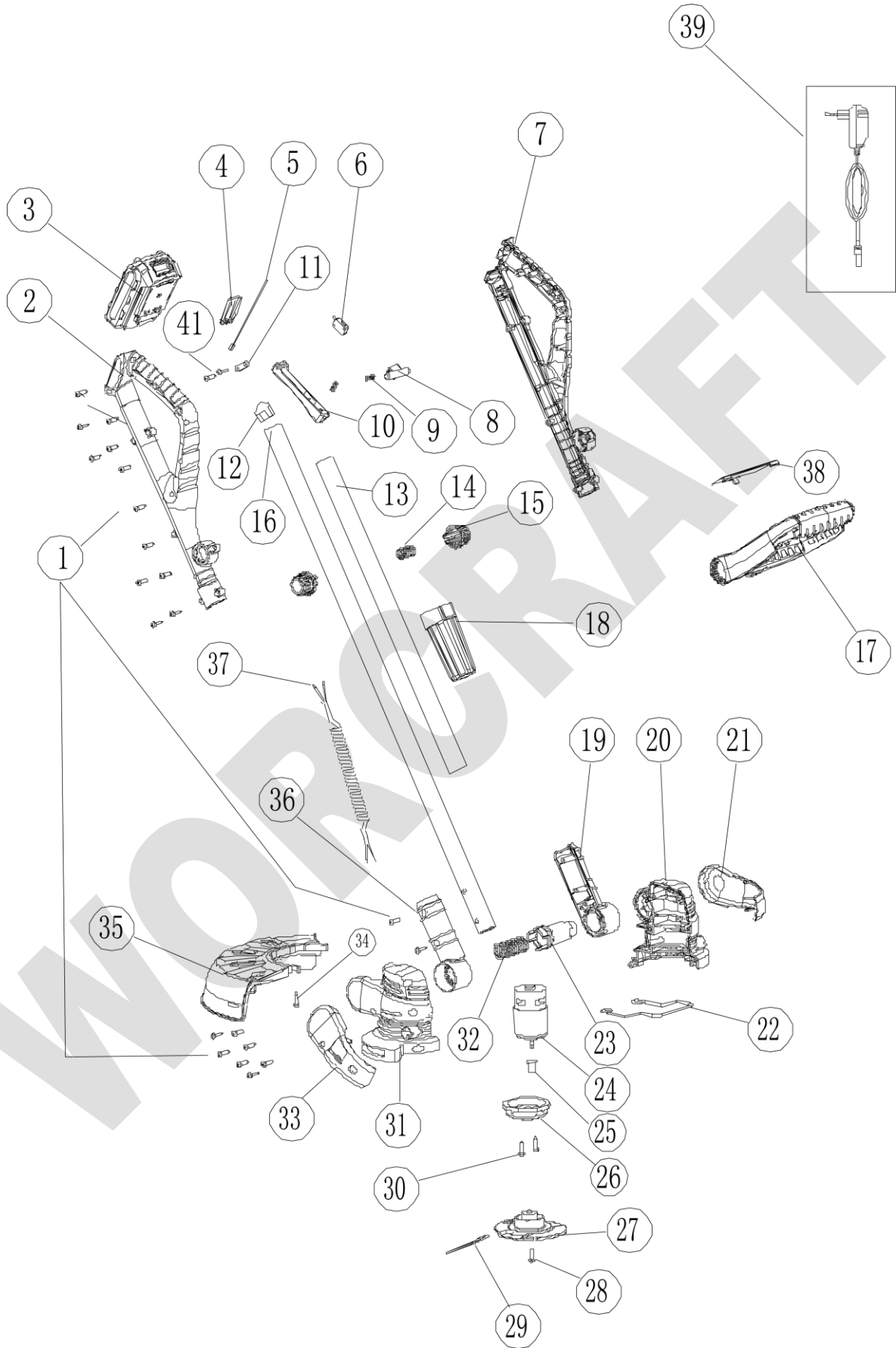

Spare parts for CGT-S20LIST

Item	Description	Q'ty	Item	Description	Q'ty
1	Self-tapping screw with washer	12	21	Decoration cover (left)	1
2	Right handle	1	22	Fence wire	1
3	Battery pack (not available)	1	23	Swivel locking knob	1
4	Conection base	1	24	Motor	1
5	Internal wire	1	25	Motor shaft bushing	1
6	Switch	1	26	Motor cover	1
7	Left handle	1	27	Blade plate	1
8	Safety knob	1	28	Flat head screw	1
9	Switch spring	1	29	Blade	1
10	Switch trigger	1	30	Screw	2
11	Press plate	1	31	Right motor housing	1
12	Wire bushings	1	32	Spring	1
13	Transparent tube	1	33	Decoration cover (right)	1
14	Spring	1	34	Self-tapping screw	1
15	Locking knob	1	35	Protective cover	1
16	Telescope AL tube	1	36	Right swivel housing	1
17	Auxiliary handle	1	37	Cable	1
18	Screw knob	1	38	Blade box	1
19	Left swivel housing	1	39	Battery charger (not available)	1
20	Left motor housing	1			